

# GRAPHITE

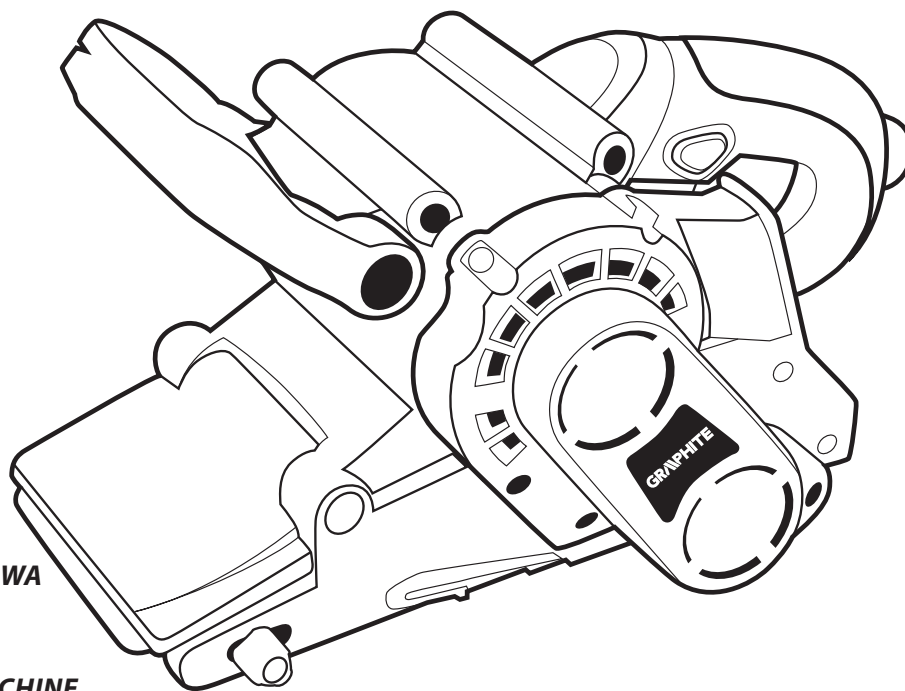

- Ⓟ *SZLIFIERKA TAŚMOWA*
- ⒼⒷ *BELT SANDER*
- ⒹⒺ *BANDSCHLEIFMASCHINE*
- ⓇⓊ *ЛЕНТОЧНАЯ ШЛИФОВАЛЬНАЯ МАШИНА*
- ⓊⒶ *ШЛІФМАШИНКА СТРІЧКОВА*
- ⓇⓊ *SZALAGCSISZOLÓ*
- ⓇⓇ *MASINA DE SLEFUIT CU BANDA*
- ⒸⓏ *PÁSOVÁ BRUSKA*
- ⓈⓀ *PÁSOVÁ BRÚSKA*
- ⓈⓁ *TRAČNI BRUSILNIK*
- ⓁⓉ *JUOSTINIS ŠLIFUOKLIS*
- ⓁⓋ *LENTVEIDA SLĪPMAŠĪNA*
- ⒺⒺ *LINTLIHVIJA*
- ⒷⒸ *ЛЕНТОВ ШЛАЙФ*
- ⓇⓇ *TRAČNA BRUSILICA*
- ⓈⓇ *TRAKASTA BRUSILICA*
- ⒸⓇ *ΤΑΙΝΙΟΛΕΙΑΝΤΗΡΑΣ*
- ⒺⓈ *LIJADORA DE BANDA*
- ⓇⓉ *LEVIGATRICE A NASTRO*

**59G394**





<b>PL</b>	<b>INSTRUKCJA OBSŁUGI.....</b>	<b>6</b>
<b>GB</b>	<b>INSTRUCTION MANUAL .....</b>	<b>13</b>
<b>DE</b>	<b>BETRIEBSANLEITUNG .....</b>	<b>17</b>
<b>RU</b>	<b>РУКОВОДСТВО ПО ЭКСПЛУАТАЦИИ .....</b>	<b>22</b>
<b>UA</b>	<b>ІНСТРУКЦІЯ З ЕКСПЛУАТАЦІЇ.....</b>	<b>27</b>
<b>HU</b>	<b>HASZNÁLATI UTASÍTÁS.....</b>	<b>32</b>
<b>RO</b>	<b>INSTRUCTIUNI DE DESERVIRE .....</b>	<b>36</b>
<b>CZ</b>	<b>INSTRUKCE K OBSLUZE.....</b>	<b>41</b>
<b>SK</b>	<b>NÁVOD NA OBSLUHU .....</b>	<b>45</b>
<b>SI</b>	<b>NAVODILA ZA UPORABO .....</b>	<b>50</b>
<b>LT</b>	<b>APTARNAVIMO INSTRUKCIJA.....</b>	<b>55</b>
<b>LV</b>	<b>LIETOŠANAS INSTRUKCIJA .....</b>	<b>59</b>
<b>EE</b>	<b>KASUTUSJUHEND.....</b>	<b>63</b>
<b>BG</b>	<b>ИНСТРУКЦИЯ ЗА ОБСЛУЖВАНЕ .....</b>	<b>67</b>
<b>HR</b>	<b>UPUTE ZA UPOTREBU .....</b>	<b>72</b>
<b>SR</b>	<b>UPUTSTVO ZA UPOTREBU.....</b>	<b>76</b>
<b>GR</b>	<b>ΟΔΗΓΙΕΣ ΧΡΗΣΗΣ.....</b>	<b>81</b>
<b>ES</b>	<b>INSTRUCCIONES DE USO .....</b>	<b>86</b>
<b>IT</b>	<b>MANUALE PER L'USO.....</b>	<b>91</b>

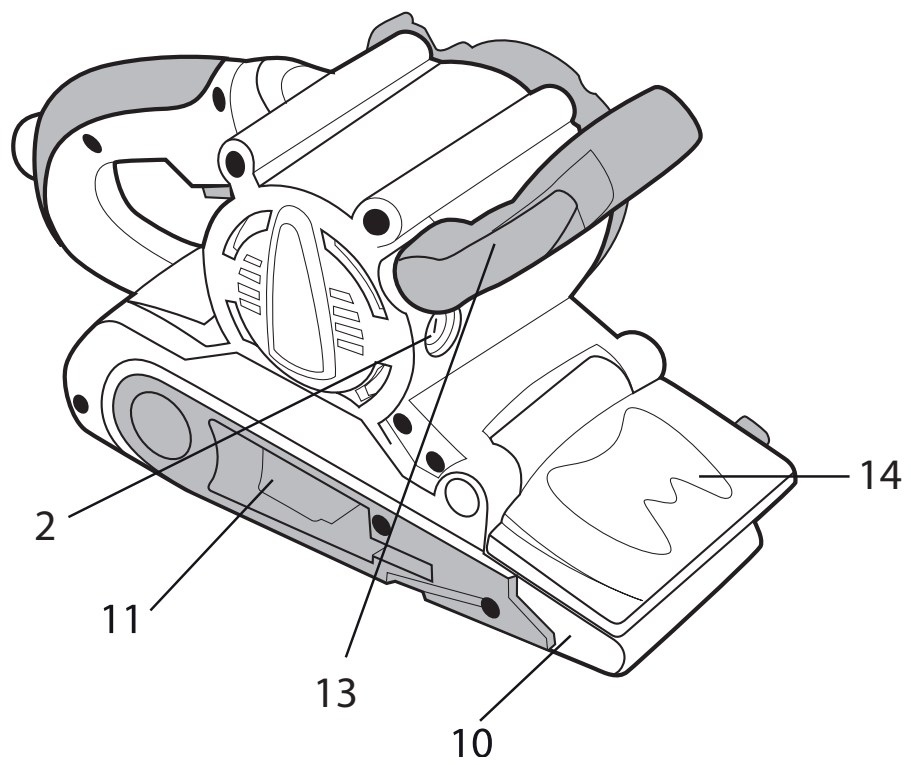
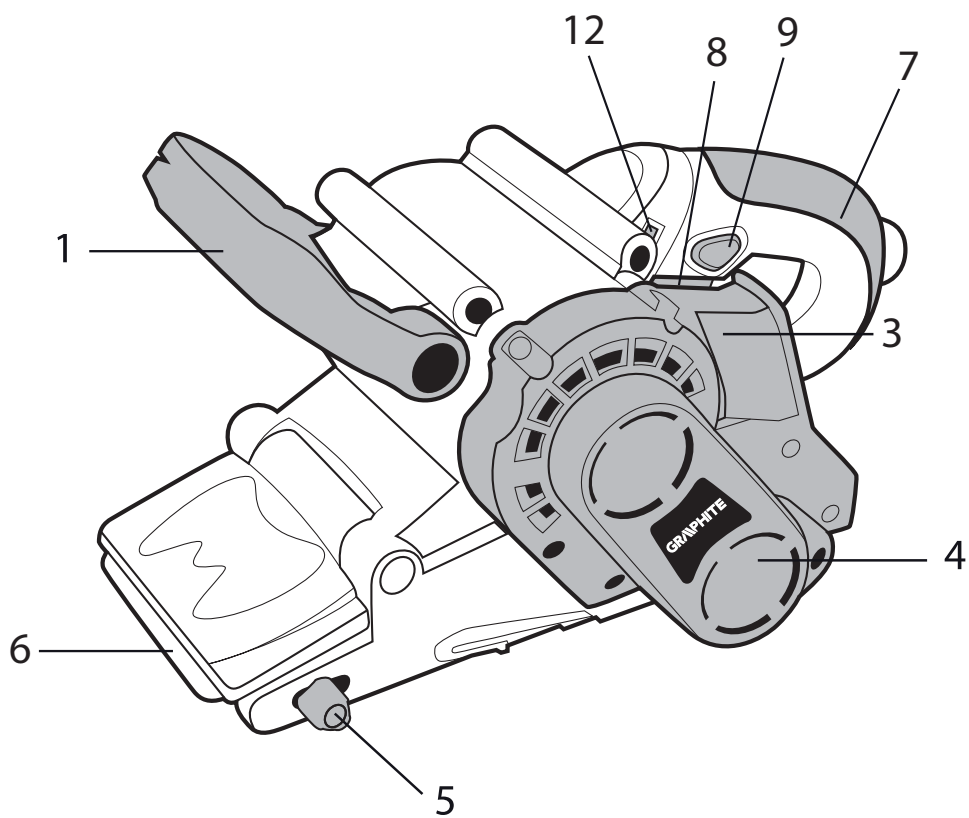

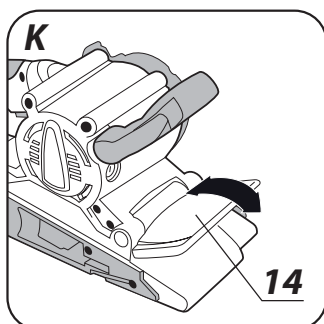
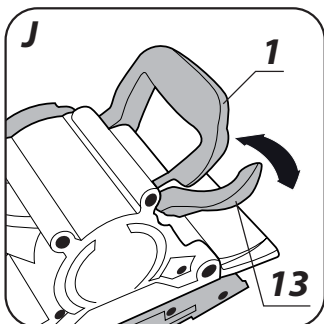
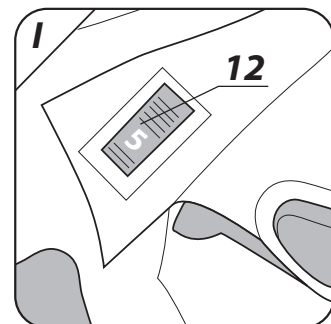
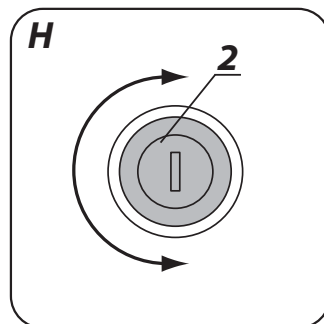
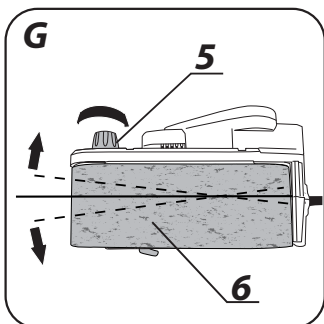
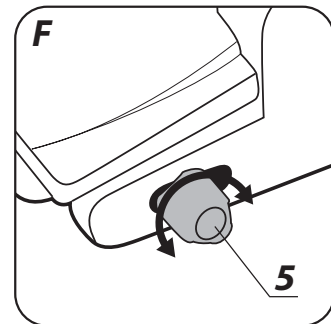
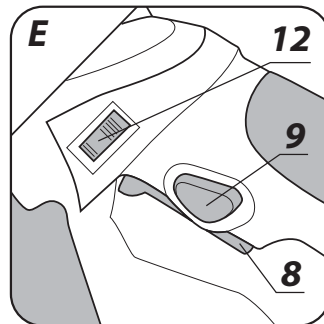
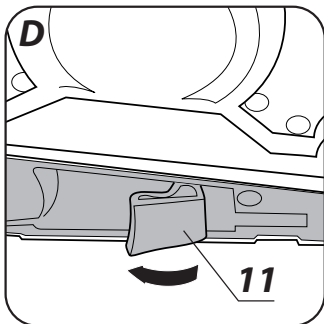
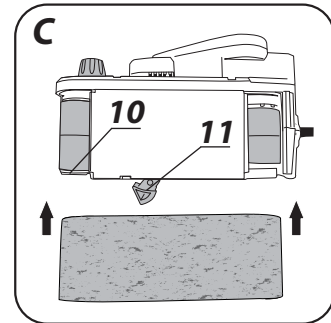
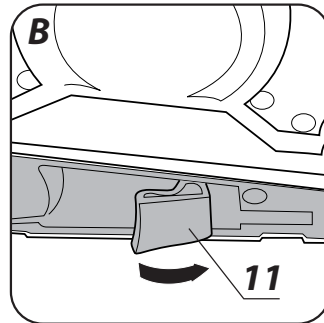
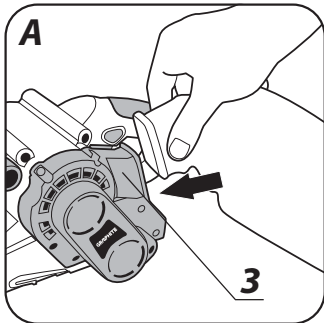

## SZLIFIERKA TAŚMOWA 59G394

UWAGA: PRZED PRZYSTĄPIENIEM DO UŻYTKOWANIA ELEKTRONARZĘDZIA NALEŻY UWAŻNIE PRZECZYTAĆ NINIEJSZĄ INSTRUKCJĘ I ZACHOWAĆ JĄ DO DALSZEGO WYKORZYSTANIA.

### SZCZEGÓŁOWE PRZEPISY BEZPIECZEŃSTWA

- Szlifierkę taśmową można wykorzystywać tylko do szlifowania.
- Nie wolno jej stosować do działania stacjonarnego.
- Wdychanie pyłu o własnościach ściernych jest niebezpieczne dla zdrowia. Chodzi tu o opary farb na bazie ołowiu, pył z niektórych gatunków drewna, np. dębowego, pył metalowy. Dlatego też, jako zasadę należy przyjąć pracę z urządzeniem do gromadzenia pyłu.
- Nie wolno obrabiać szlifierką jakichkolwiek materiałów zawierających azbest.
- W czasie szlifowania należy mieć nałożoną półmaskę ochronną oraz gogle przeciwodpryskowe.
- Zalecane jest stosowanie naszników ochronnych.
- Materiał obrabiany należy zamocować, aby nie dopuścić do jego przesunięcia. Przykładowo, można materiał zamocować w imadle.
- Należy wyłącznie stosować pasy ściernie o zalecanej wielkości.
- Przed przystąpieniem do wymiany pasa ściernego należy odłączyć szlifierkę od zasilania przez wyjęcie wtyczki przewodu zasilającego z gniazdka sieciowego.
- W czasie pracy należy szlifierkę trzymać i przesuwając, chwytając ją pewnie obiema rękami.
- Należy zawsze przestrzegać wskazówek zawartych w ogólnych i szczegółowych przepisach bezpieczeństwa posługiwania się ręcznymi elektronarzędziami.

**UWAGA! Urządzenie służy do pracy wewnątrz pomieszczeń.**

**Mimo zastosowania konstrukcji bezpiecznej z samego założenia, stosowania środków zabezpieczających i dodatkowych środków ochronnych, zawsze istnieje ryzyko szcążkowe doznania urazów podczas pracy.**

### BUDOWA I PRZEZNACZENIE

Szlifierka taśmowa jest ręcznym elektronarzędziem napędzanym za pomocą jednofazowego silnika komutatorowego. Szlifierka nie wymaga uziemienia ochronnego (II klasa izolacji).

Szlifierka taśmowa przeznaczona jest do powierzchniowego szlifowania wyrobów drewnianych, polerowania powierzchni drewnianych pokrytych lakierem, polerowania wykańczającego lakierowanych powierzchni metalowych, usuwania rdzy lub śladów lakieru przed ponownym lakierowaniem, wykańczania powierzchni betonowych itp. Obszary ich użytkowania to wykonawstwo prac remontowo - budowlanych, stolarskich oraz wszelkich prac z zakresu samodzielnej działalności amatorskiej (majsterkowanie)



**Nie wolno używać elektronarzędzia niezgodnie z jego przeznaczeniem.**

### OPIS STRON GRAFICZNYCH

Poniższa numeracja odnosi się do elementów urządzenia przedstawionych na stronach graficznych niniejszej instrukcji.

1. Rękojeść pomocnicza
2. Pokrywa szczotki węglowej
3. Króciec odprowadzania pyłu
4. Osłona paska napędowego
5. Pokrętko regulacji pasa ściernego
6. Pas ścierny
7. Rękojeść zasadnicza
8. Włącznik
9. Przycisk blokady włącznika
10. Rolka prowadząca
11. Dźwignia naciągu pasa ściernego
12. Pokrętko regulacji prędkości przesuwu pasa ściernego

13. Dźwignia blokady rękojeści pomocniczej

14. Osłona pasa ściernego

\* Mogą występować różnice między rysunkiem a wyrobem.

## OPIS UŻYTYCH ZNAKÓW GRAFICZNYCH



UWAGA



OSTRZEŻENIE



MONTAŻ/USTAWIENIA



INFORMACJA

## WYPOSAŻENIE I AKCESORIA

1. Worek na pył - 1 szt.
2. Pas bezkońcowy - 1 szt.

## PRZYGOTOWANIE DO PRACY

### ODPROWADZANIE PYŁU

 Celem utrzymania czystości powierzchni obrabianej szlifierka taśmowa ma dołączony worek na pył. Worek na pył instaluje się na króćcu odprowadzania pyłu (**3**) (**rys. A**).

Regularnie trzeba opróżniać worek na pył, co zapewnia wydajne działanie szlifierki. Zaleca się opróżniać worek na pył już po napełnieniu go w połowie.

-  • Zainstalować worek na pył na króćcu odprowadzania pyłu (**3**) poprzez nasunięcie go na króciec.
- Sprawdzić pewność osadzenia worka na pył przez lekkie pociągnięcie za worek.
- Demontaż worka na pył przebiega w odwrotnej kolejności do jego montażu.

### ZAKŁADANIE PASA ŚCIERNEGO

 **Przed przystąpieniem do zakładania pasa ściernego upewnić się, czy wyłącznik jest w położeniu wyłączenia i czy przewód zasilający jest odłączony od sieci.**

-  • Przesunąć do oporu dźwignię naciągu pasa ściernego (**11**) w kierunku pokazanym strzałką (**rys. B**).
- Nałożyć pas ścierny na rolki (**rys. C**).
- Przesunąć dźwignię naciągu pasa ściernego (**11**) do położenia pierwotnego (**rys. D**).

 **Należy zwrócić uwagę, aby kierunek zwrotu strzałki znajdującej się na tylnej powierzchni pasa ściernego był zgodny z kierunkiem strzałki na obudowie szlifierki taśmowej.**

### RĘKOJEŚĆ POMOCNICZA

 Rękojeść pomocnicza (**1**) ułatwia bezpieczne trzymanie oraz prowadzenie szlifierki podczas szlifowania. Istnieje możliwość ustawienia rękojeści pomocniczej w wybranym położeniu dogodnym dla wykonywanej pracy.

- Odciągnąć dźwignię blokady rękojeści pomocniczej (**13**).
- Ustawić rękojeść pomocniczą (**1**) w wybranym położeniu (**rys. J**).
- Wcisnąć dźwignię blokady rękojeści pomocniczej (**13**).

## PRACA / USTAWIENIA

### WŁĄCZANIE / WYŁĄCZANIE

 **Przed przyłączeniem szlifierki do sieci zasilającej zawsze należy sprawdzić czy napięcie sieci odpowiada napięciu znamionowemu podanemu na tabliczce znamionowej umieszczonej na elektronarzędziu, oraz czy wyłącznik jest w pozycji wyłączony.**

 **Przed włączeniem szlifierki należy uchwycić ją pewnie obiema rękami. Szlifierkę można włączać tylko wtedy, gdy jest uniesiona nad materiałem przewidzianym do obróbki.**

**Włączanie** - wcisnąć przycisk włącznika (8) i przytrzymać w tej pozycji.

**Wyłączanie** - zwolnić nacisk na przycisk włącznika (8).

**Blokada włącznika (praca ciągła)**

**Włączanie:**

- Wcisnąć przycisk włącznika (8) i przytrzymać w tej pozycji.
- Wcisnąć przycisk blokady włącznika (9) (rys. E).
- Zwolnić nacisk na przycisk włącznika (8).

**Wyłączanie:**

- Wcisnąć i puścić przycisk włącznika (8).

## REGULACJA UŁOŻENIA TAŚMY ŚCIERNEJ (REGULACJA RÓWNOLEGŁOŚCI OSI ROLEK PROWADZĄCYCH)



- Włączyć szlifierkę.
- W czasie, gdy pas ścierny jest ruchomy obracać pokrętką regulacji pasa ściernego (5) (rys. F) tak, aby pas ścierny przesuwała się równo bez tendencji schodzenia na boki (rys. G).

 **Jeśli dopuści się do tego, że pas ścierny będzie powoli przesuwał się ku bokowi szlifierki, (co znaczy, że osie rolek nie są równoległe) taśma szybko ulegnie uszkodzeniu.**

 W czasie posługiwania się szlifierką należy dążyć do równoległego usytuowania powierzchni pasa ściernego i powierzchni materiału obrabianego. Trzymając pewnie za uchwyt pomocniczy (1) i rękojęść zasadniczą (7) należy szlifierkę przesuwać do przodu i do tyłu w sposób równomierny.

 **Nie wolno dociskać szlifierki zbyt silnie. Nacisk powinien być umiarkowany i rozłożony równomiernie na powierzchnię styku pasa ściernego z materiałem obrabianym. Wywieranie zbyt dużego nacisku na szlifierkę spowoduje nienormalny spadek prędkości przesuwu pasa ściernego, nadmierne nagrzewanie silnika, uszkodzenie materiału obrabianego i elementów szlifierki. Stosować okresowe przerwy w pracy.**

## REGULACJI PRĘDKOŚCI PRZESUWU PASA ŚCIERNEGO

 Prędkość przesuwu pasa ściernego szlifierki reguluje się poprzez pokręcenie i ustawienie pokrętła regulacji prędkości przesuwu pasa ściernego (12) w pożądanym położeniu. Pozwala to na dostosowanie prędkości pracy elektronarzędzia do właściwości obrabianego materiału. Zakres regulacji prędkości wynosi od 1 do 6.

Im wyższa liczba ukazuje się na obwodzie pokrętła regulacji przesuwu pasa ściernego (12) (rys. I), tym większa jest prędkość pracy szlifierki.

## OSŁONA PASA ŚCIERNEGO

 Odchylana osłona pasa ściernego (14) po podniesieniu umożliwia szlifowanie przednią górną częścią pasa ściernego, co w znacznej mierze ułatwia pracę w miejscach trudnodostępnych (rys. K).

## OBSŁUGA I KONSERWACJA

 **Należy wyjąć wtyczkę przewodu z gniazdka sieciowego przed przystąpieniem do jakichkolwiek czynności związanych z instalowaniem, regulacją, obsługą czy naprawą elektronarzędzia.**

- Szlifierkę i jej szeliny wentylacyjne należy zawsze utrzymywać w czystości.
- Do usuwania pyłu ściernego używać szczotki.
- Czyścić szlifierkę regularnie, a najlepiej po zakończeniu każdej pracy.
- Do czyszczenia szlifierki nie wolno używać jakichkolwiek przedmiotów ściernych.
- Do czyszczenia obudowy używać miękkiej tkaniny.
- Nie wolno nigdy stosować do czyszczenia benzyny, rozpuszczalnika lub detergentów, które mogłyby uszkodzić plastikowe elementy szlifierki.
- Po zakończeniu pracy należy opróżnić worek na pył a sam worek umyć w ciepłej wodzie z mydłem i starannie wysuszyć.



## WYMIANA PASKA NAPĘDOWEGO

 Jeśli pasek napędowy jest zużyty to szlifierka nie pracuje właściwie. Konieczna jest wymiana paska napędowego.

- Odkręcić wkrętakiem wkręt mocujący osłonę paska napędowego (4) i zdjąć osłonę.
- Zdjąć pasek napędowy zsuwając go z kół napędu poprzez obracanie kół ręką.
- Montaż nowego paska napędowego należy przeprowadzić w następujący sposób:
  - założyć pasek napędowy na większe koło napędowe.
  - obracając kołami nasunąć pasek napędowy na mniejsze koło napędowe.
- Zamontować osłonę paska napędowego (4) i dokręcić wkręt mocujący.

 **Upewnić się czy pasek napędowy jest właściwie ułożony na obu kołach napędowych.**

## KONTROLA PASA ŚCIERNEGO

 Ponieważ w czasie dłuższego użytkowania tego samego pasa ściernego spada wydajność pracy należy wymieniać pas ścierny, gdy tylko zostanie zauważone jego nadmierne zużycie.

## WYMIANA SZCZOTEK WĘGLOWYCH

 Zużyte (krótsze niż 5 mm), spalone lub pęknięte szczotki węglowe silnika należy natychmiast wymienić. Zawsze dokonuje się jednocześnie wymiany obu szczotek węglowych.

- Odkręcić pokrywy szczotek (2) (**rys. H**).
- Wyjąć zużyte szczotki.
- Usunąć ewentualny pył węglowy, za pomocą sprężonego powietrza.
- Włożyć nowe szczotki węglowe (szczotki powinny swobodnie wsunąć się do szczotkotrzymaczy).
- Zamontować pokrywy szczotek (2).

 **Po wykonaniu wymiany szczotek należy uruchomić szlifierkę bez obciążenia i odczekać trochę, aż szczotki dopasują się do komutatora silnika. Czynność wymiany szczotek węglowych zaleca się powierzać wyłącznie osobie wykwalifikowanej wykorzystującej części oryginalne.**

 Wszelkiego rodzaju usterki powinny być usuwane przez autoryzowany serwis producenta.

## PARAMETRY TECHNICZNE

### DANE ZNAMIONOWE

Szlifierka taśmowa	
Parametr	Wartość
Napięcie zasilania	230 V AC
Częstotliwość zasilania	50 Hz
Moc znamionowa	800 W
Zakres prędkości przesuwu pasa ściernego bez obciążenia	160 - 260 m/min
Czynna powierzchnia szlifowania	75 x 146 mm
Wymiar pasa ściernego	75 x 457 mm
Klasa ochronności	II
Masa	3,1 kg
Rok produkcji	2016

### DANE DOTYCZĄCE HAŁASU I DRGAŃ

Poziom ciśnienia akustycznego:  $L_{p_A} = 90,4 \text{ dB(A)}$   $K = 3 \text{ dB(A)}$

Poziom mocy akustycznej:  $L_{w_A} = 101,4 \text{ dB(A)}$   $K = 3 \text{ dB(A)}$

Wartość przyspieszeń drgań:  $a_h = 5,244 \text{ m/s}^2$   $K = 1,5 \text{ m/s}^2$

## OCHRONA ŚRODOWISKA / CE



Produktów zasilanych elektrycznie nie należy wyrzucać wraz z domowymi odpadkami, lecz oddać je do utylizacji w odpowiednich zakładach. Informacji na temat utylizacji udzieli sprzedawca produktu lub miejscowe władze. Zużyty sprzęt elektryczny i elektroniczny zawiera substancje niebezpieczne dla środowiska naturalnego. Sprzęt nie poddany recyklingowi stanowi potencjalne zagrożenie dla środowiska i zdrowia ludzi.

\* Zastrzega się prawo dokonywania zmian.

„Grupa Topex Spółka z ograniczoną odpowiedzialnością” Spółka komandytowa z siedzibą w Warszawie, ul. Pograniczna 2/4 (dalej: „Grupa Topex”) informuje, iż wszelkie prawa autorskie do treści niniejszej instrukcji (dalej: „Instrukcja”), w tym m.in. jej tekstu, zamieszczonych fotografii, schematów, rysunków, a także jej kompozycji, należą wyłącznie do Grupy Topex i podlegają ochronie prawnej zgodnie z ustawą z dnia 4 lutego 1994 roku, o prawie autorskim i prawach pokrewnych (tj. Dz. U. 2006 Nr 90 Poz 631 z późn. zm.). Kopiowanie, przetwarzanie, publikowanie, modyfikowanie w celach komercyjnych całości Instrukcji jak i poszczególnych jej elementów, bez zgody Grupy Topex wyrażonej na piśmie, jest surowo zabronione i może spowodować pociągnięcie do odpowiedzialności cywilnej i karnej.

**Deklaracja Zgodności WE**  
*/EC Declaration of Conformity/  
/Megfelelési Nyilatkozat (EK)/*



**Producent**

*/Manufacturer/Gyártó/*

Grupa Topex Sp. z o.o. Sp. k.

Ul. Pograniczna 2/4, 02-285 Warszawa, Polska

**Wyrób**

*/Product/Termék/*

**Szlifierka taśmowa**

*/Belt sander/*

*/Szalagcsiszoló/*

**Model**

*/Model./Modell/*

**59G394**

**Numer seryjny**

*/Serial number/Sorszám/*

**00001 ÷ 99999**

Opisany wyżej wyrób jest zgodny z następującymi dokumentami:

*/The above listed product is in conformity with the following UE Directives:/*

*/A fent jelzett termék megfelel az alábbi irányelveknek:/*

Dyrektywa Maszynowa 2006/42/WE

*/Machinery Directive 2006/42/EC/*

*/ 2006/42/EK Gépek /*

Dyrektywa o Kompatybilności Elektromagnetycznej 2014/30/UE

*/EMC Directive 2014/30/EU /*

*/2014/30/EK Elektromágneses összeférhetőség/*

Dyrektywa o RoHS 2011/65/UE

*/RoHS Directive 2011/65/UE/*

*2011/65/EK RoHS*

oraz spełnia wymagania norm:

*/and fulfils requirements of the following Standards:/*

*/valamint megfelel az alábbi szabványoknak:/*

EN 60745-1/A11:2010; EN 60745-2-4/A11:2011; EN 55014-1/A2:2011; EN 55014-2/A2:2008

EN 61000-3-2/A2:2009; EN 61000-3-3:2008 ; EN 62321:2009

Ostatnie dwie cyfry roku, w którym umieszczono znak CE: 10

*/Last two figures of CE marking year:/*

*/A CE jelzés felhelyezése évének utolsó két számjegye:/*

Nazwisko i adres osoby mającej miejsce zamieszkania lub siedzibę w UE upoważnionej do przygotowania dokumentacji technicznej

*/Name and address of the person who established in the Community and authorized to compile the technical file/*

*/A műszaki dokumentáció összeállítására felhatalmazott, a közösség területén lakóhellyel vagy székhellyel rendelkező személy neve és címe*

Paweł Szopa

Ul. Pograniczna 2/4

02-285 Warszawa

Paweł Szopa

Pełnomocnik ds. jakości firmy GRUPA TOPEX

*/GRUPA TOPEX Quality Agent /*

*/A GRUPA TOPEX Minőségügyi meghatalmazott képviselője/*

Warszawa, 2016-04-21

## GWARANCJA I SERWIS

 Warunki gwarancji oraz opis postępowania w przypadku reklamacji zawarte są w załączonej Karcie Gwarancyjnej.

Serwis Centralny  
GTX Service  
Ul. Pograniczna 2/4  
02-285 Warszawa

tel. +48 22 573 03 85  
fax. +48 22 573 03 83  
e-mail [graphite@gtxservice.pl](mailto:graphite@gtxservice.pl)

Sieć Punktów Serwisowych do napraw gwarancyjnych i pogwarancyjnych dostępna na platformie internetowej **[gtxservice.pl](http://gtxservice.pl)**

GRAPHITE zapewnia dostępność części zamiennych oraz materiałów eksploatacyjnych dla urządzeń i elektronarzędzi. Pełna oferta części i usług na **[gtxservice.pl](http://gtxservice.pl)**.

Zeskanuj QR kod i wejdź na **[gtxservice.pl](http://gtxservice.pl)**



### BELT SANDER 59G394

CAUTION: BEFORE USING THE POWER TOOL READ THIS MANUAL CAREFULLY AND KEEP IT FOR FUTURE REFERENCE.

### DETAILED SAFETY REGULATIONS

- Use the belt sander for sanding only.
- Do not use the belt sander when it is held in fixed position, by moving processed material.
- Inhalation of dust, such as lead based, metal or of certain wood species (e.g. oak), is dangerous to your health. Therefore it is necessary to always work with device for dust extraction.
- Do not use the sander for materials that contain asbestos.
- Wear protective half mask and anti-splinter goggles when sanding.
- Use of earmuffs is recommended.
- Fix processed material to prevent it from slipping. You can fix the material e.g. using a vice.
- Use sanding belts of recommended size only.
- Before starting to replace sanding belt, disconnect the sander from power supply by removing power cord plug from mains socket.
- During operation, move the sander when holding it firmly with both hands.
- Always follow instructions contained in general and detailed safety regulations for using hand-held power tools.

**CAUTION! This device is designed to operate indoors.**

**The design is assumed to be safe, protection measures and additional safety systems are used, nevertheless there is always a small risk of operational injuries.**

#### CONSTRUCTION AND USE

Belt sander is a power tool driven by a single-phase commutator motor. The sander does not require earth lead (insulation class II).

Belt sander is designed for surface sanding of wood products, polishing wood surfaces with lacquer coating, fine polishing of lacquered metal surfaces, removal of rust or specks of lacquer before applying new lacquer, finishing of concrete surfaces etc. Range of use covers repair and building works, woodworking and any work from the scope of individual, amateur activities (tinkering).



**Use the power tool according to the manufacturer's instructions only.**

#### DESCRIPTION OF DRAWING PAGES

Below enumeration refers to the device elements depicted on the drawing pages of this manual.

1. Additional handle
2. Carbon brush cover
3. Dust extraction outlet
4. Driving belt cover
5. Wheel for sanding belt adjustment
6. Sanding belt
7. Main handle
8. Switch
9. Switch lock button
10. Guiding roller
11. Sanding belt tension lever
12. Wheel for adjustment of sanding belt speed
13. Locking lever for additional handle
14. Cover of sanding belt

\* Differences may appear between the product and drawing.

## MEANING OF SYMBOLS



CAUTION



WARNING



ASSEMBLY/SETTINGS



INFORMATION

## EQUIPMENT AND ACCESSORIES

1. Dust bag - 1 pce
2. Endless belt - 1 pce

## PREPARATION FOR OPERATION



### DUST EXTRACTION

Equipment of belt sander includes dust bag that helps to maintain the processed surface clean. The dust bag can be installed on the dust outlet (3) (fig. A).

Empty the dust bag regularly, it will ensure efficient operation of the sander. It is recommended to empty the dust bag when it is half full.



- Slide the dust bag onto the dust outlet (3) to install it.
- Pull the dust bag gently to check if it is well fixed.
- Deinstallation of the dust bag is similar to installation, only the sequence of actions is reversed.

### INSTALLATION OF SANDING BELT



**Prior to sanding belt installation ensure the switch is in the off position and that power cord is disconnected from mains network.**



- Move the sanding belt tension lever (11) to the end in the direction shown by the arrow (fig. B).
- Put sanding belt on rollers (fig. C).
- Move the sanding belt tension lever (11) to its original position (fig. D).



**Ensure the direction of the arrow located on the sanding paper back surface matches direction of the arrow located on the belt sander body.**

### ADDITIONAL HANDLE



Additional handle (1) makes it easier to hold the sander safely and guide it when sanding. It is possible to set the additional handle to a position comfortable for the work being performed.

- Pull away the locking lever for additional handle (13).
- Set the additional handle (1) to desired position (fig. J).
- Press in the locking lever for additional handle (13).

## OPERATION / SETTINGS

### SWITCHING ON / SWITCHING OFF



**Before connecting the belt sander to a power supply network, always check that power supply voltage matches rated voltage shown on the rating plate that is fixed to the power tool, and that switch is in the off position.**



**During operation hold the sander firmly with both hands. Switch on the belt sander only when it is lifted above the material that you plan to process.**

**Switching on** – press the switch button (8) and hold in this position.

**Switching off** – release pressure on the switch button (8).

**Locking the switch (continuous operation)**

**Switching on:**

- Press the switch button (8) and hold in this position.
- Press the switch lock button (9) (fig. E).
- Release pressure on the switch (8).

#### Switching off:

- Press and release the switch button (8).

#### ADJUSTMENT OF SANDING BELT POSITION (SETTING THE GUIDE ROLLERS PARALLEL)

-  Switch the sander on.
- During sanding belt movement turn the sanding belt adjustment wheel (5) (fig. F) so the sanding belt runs smoothly and does not move aside (fig. G).

 **If you allow the sanding belt to shift to the side (which would mean that roller axes are not parallel), the belt will be damaged soon.**

 When using the belt sander try to position the belt surface and surface of processed material in parallel. Hold the additional grip (1) and main handle (7) firmly and move the sander back and forth smoothly.

 **Do not press the belt sander too hard. Pressure must be moderate and uniform on the whole surface of contact of belt and processed material. Applying too big pressure causes undesirable drop of belt speed, motor overheating, damage of processed material and parts of the sander. Make periodic breaks in operation.**

#### ADJUSTMENT OF SANDING BELT SPEED

-  You can control sanding belt speed by turning and setting in desired position the wheel for adjustment of sanding belt speed (12). It allows to adjust the power tool working speed to match characteristics of processed material. Speed control range is 1 to 6. The bigger the number on the wheel rim (12) (fig. I), the greater the belt sander operation speed.

#### COVER OF SANDING BELT

-  When lifted, the removable sanding belt cover (14) allows to process with front upper part of the sanding belt, which facilitates operation in hardly accessible places (fig. K).

## OPERATION AND MAINTENANCE

 **Remove the power cord plug from mains socket before commencing any activities related to installation, adjustment, maintenance or repair of power tool.**

- Always keep the sander and ventilation holes clean.
- Use brush to remove sanding dust.
- Clean the belt sander regularly, optimally after each use.
- Do not use abrasive objects for cleaning the sander.
- Use soft cloth for cleaning the body.
- For cleaning never use petrol, solvents or detergents that could damage plastic parts of the sander.
- When the work is finished empty the dust bag, wash it in warm water with soap and dry it thoroughly.

#### REPLACEMENT OF DRIVING BELT

 Belt sander will not work properly if driving belt is worn. Belt replacement is necessary.

- Use screwdriver to unscrew fixing screw of driving belt cover (4) and remove the cover.
- Remove the driving belt by turning the wheels manually and pulling the belt off.
- To install new driving belt do as follows:
  - put the belt onto bigger drive wheel,
  - rotate wheels to draw the driving belt over smaller drive wheel.
- Install driving belt cover (4) and tighten fixing screw.

 **Ensure the driving belt is correctly set on both drive wheels.**

## CHECKING SANDING BELT

-  Due to loss in efficiency after long time of using the same sanding belt, replace the belt immediately when you see it is excessively worn.

## REPLACEMENT OF CARBON BRUSHES

-  Replace immediately used up (shorter than 5 mm), burnt or cracked motor carbon brushes. Always replace both brushes at a time.
- Unscrew brush covers (2) (fig. H).
  - Remove used brushes.
  - Remove any carbon dust with compressed air.
  - Insert new carbon brushes (brushes should easily move into brush-holders).
  - Install brush covers (2).

-  After the brushes are replaced start the sander with no load and wait until the brushes fit to the motor commutator. Entrust replacement of carbon brushes only to a qualified person. Only original parts should be used.

-  All faults should be repaired by service workshop authorized by the manufacturer.

## TECHNICAL PARAMETERS

### RATED PARAMETERS

Belt sander	
Parameter	Value
Supply voltage	230 V AC
Current frequency	50 Hz
Rated power	800 W
Range of sanding belt speed without load	160 - 260 m/min
Active sanding surface	75 x 146 mm
Size of sanding belt	75 x 457 mm
Protection class	II
Weight	3,1 kg
Year of production	2016

### NOISE LEVEL AND VIBRATION PARAMETERS

Sound pressure:  $L_{p_A} = 90,4 \text{ dB(A)}$   $K = 3 \text{ dB(A)}$

Sound power:  $L_{w_A} = 101,4 \text{ dB(A)}$   $K = 3 \text{ dB(A)}$

Weighted value of vibration acceleration:  $a_n = 5,244 \text{ m/s}^2$   $K = 1,5 \text{ m/s}^2$

## ENVIRONMENT PROTECTION

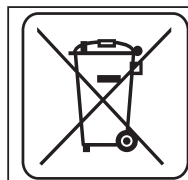

Do not dispose of electrically powered products with household wastes, they should be utilized in proper plants. Obtain information on wastes utilization from your seller or local authorities. Used up electric and electronic equipment contains substances active in natural environment. Unrecycled equipment constitutes a potential risk for environment and human health.

\* Right to introduce changes is reserved.

"Grupa Topex Spółka z ograniczoną odpowiedzialnością" Spółka komandytowa with seat in Warsaw at ul. Pograniczna 2/4 (hereinafter Grupa Topex) informs, that all copyrights to this instruction (hereinafter Instruction), including, but not limited to, text, photographs, schemes, drawings and layout of the instruction, belong to Grupa Topex exclusively and are protected by laws accordingly to Copyright and Related Rights Act of 4 February 2004 (ustawa o prawie autorskim i prawach pokrewnych, Dz. U. 2006 No 90 item 631 with later amendments). Copying, processing, publishing, modifications for commercial purposes of the entire Instruction or its parts without written permission of Grupa Topex are strictly forbidden and may cause civil and legal liability.



### BANDSCHLEIFMASCHINE

59G394

ACHTUNG: LESEN SIE VOR DER INBETRIEBNAHME DIESES ELEKTROWERZEUGS GRÜNDLICH DIE VORLIEGENDE BETRIEBSANLEITUNG DURCH UND BEWAHREN SIE SIE AUF.

### DETAILLIERTE SICHERHEITSVORSCHRIFTEN

- Die Bandschleifmaschine darf nur zum Schleifen verwendet werden.
- Verwenden Sie die Bandschleifmaschine nie im stationären Betrieb.
- Die Einatmung des Staubs von Bleifarben, manchen Holzarten, z.B. Eichenholz, Metallstaub ist gesundheitsschädlich. Aus diesem Grund ist die Schleifmaschine grundsätzlich mit einer Staubvorrichtung zu betreiben.
- Mit der Schleifmaschine dürfen keine asbesthaltigen Stoffe bearbeitet werden.
- Tragen Sie beim Schleifen stets eine Halbschutzmaske und Splitterschutzbrille.
- Verwenden Sie Gehörschutz.
- Befestigen Sie das Werkstück, damit es nicht verschoben wird. Befestigen Sie das Werkstück beispielsweise im Schraubstock.
- Verwenden Sie ausschließlich Schleibänder mit empfohlener Größe.
- Vor dem Austausch des Schleifbandes trennen Sie die Schleifmaschine von der Versorgung, indem Sie den Netzstecker der Versorgungsleitung aus der Steckdose herausziehen.
- Beim Betrieb halten Sie die Schleifmaschine mit beiden Händen fest und verschieben.
- Beachten Sie stets die in den allgemeinen und detaillierten Sicherheitsvorschriften zum Betrieb von manuellen Elektrowerkzeugen enthaltenen Hinweise.

**ACHTUNG! Das Gerät ist für den Betrieb in Innenräumen bestimmt.**

**Trotz dem Einsatz einer sicheren Konstruktion, von Sicherheitseinrichtungen und zusätzlichen Schutzeinrichtungen besteht stets das Restrisiko einer Verletzung beim Betrieb des Gerätes.**

### AUFBAU UND BESTIMMUNG

Die Bandschleifmaschine ist ein manuell bedienbares Elektrowerkzeug, das mit einem einphasigen Kommutatormotor betrieben wird. Die Schleifmaschine bedarf keiner Schutzerdung (II. Isolierklasse)

Die Bandschleifmaschine ist für das Schleifen der Oberflächen von Holzgegenständen, Polieren von lackierten Holzoberflächen, Polieren von lackierten Metalloberflächen, Entfernen von Rost und Lackresten vor einer erneuten Beschichtung mit Lack, Ausbauen von Betonoberflächen usw. bestimmt. Der Anwendungsbereich dieser Werkzeuge umfasst die Ausführung von Sanierungs- und Bauarbeiten, Tischlerarbeiten und aller Arbeiten, die Zuhause selbst durchgeführt werden (Heimwerker).

 **Nichtbestimmungsgemäße Verwendung des Elektrowerkzeugs ist nicht zugelassen.**

### BESCHREIBUNG DER SEITEN MIT GRAPHIKEN

Die unten angeführte Nummerierung bezieht sich auf die Elemente des Gerätes, die auf den Seiten mit Graphiken dargestellt werden.

1. Zusatzgriff
2. Abdeckung der Kohlebürste
3. Staubabsaugstutzen
4. Abdeckung des Antriebsriemens
5. Regler des Schleifbands
6. Schleifband
7. Hauptthaltegriff
8. Hauptschalter
9. Taste der Schalterverriegelung
10. Führungsrolle
11. Zugspannungshebel des Schleifbands
12. Geschwindigkeitsregler des Schleifbandvorschubs

13. Arretierungshebel des Zusatzgriffes

14. Abdeckung des Schleifbands

\* Es können Unterschiede zwischen der Abbildung und dem Produkt auftreten.

## BESCHREIBUNG FÜR VERWENDETE GRAPHISCHE ZEICHEN



ACHTUNG



WARNUNG



MONTAGE/EINSTELLUNGEN



INFORMATION

## AUSSTATTUNG UND ZUBEHÖR

1. Staubbeutel - 1 St.
2. Endloses Band - 1 St.

## BETRIEBSVORBEREITUNG

### STAUBABFÜHRUNG



Um die zu bearbeitende Oberfläche sauber zu halten, ist die Schleifmaschine mit einem Staubbeutel ausgestattet. Der Staubbeutel wird am Staubabsaugstutzen (3) (**Abb. A**) angebracht. Der Staubbeutel muss regelmäßig entleert werden, um den effizienten Betrieb der Schleifmaschine zu gewährleisten. Es wird empfohlen, den Staubbeutel bei der Halfüllung zu entleeren.



- Setzen Sie den Staubbeutel auf den Staubansaugstutzen (3) auf.
- Prüfen Sie durch leichtes Ziehen am Staubbeutel, ob er auf dem Stutzen fest sitzt.
- Zum Demontieren des Staubbeutels ist das Montageverfahren umgekehrt anzuwenden.

### SCHLEIFBAND AUFSETZEN



**Vor dem Aufsetzen des Schleifbands stellen Sie sicher, dass der Hauptschalter ausgeschaltet und die Versorgungsleitung von der Netzspannung getrennt ist.**



- Schieben Sie den Zugspannungshebel des Schleifbands (11) in die mit dem Pfeil (**Abb. B**) gezeigte Richtung bis zum Anschlag.
- Setzen Sie das Schleifband auf die Rollen (**Abb. C**) auf.
- Schieben Sie den Zugspannungshebel des Schleifbands (11) in die ursprüngliche Stellung (**Abb. D**).



**Beachten Sie, dass die Pfeilrichtung auf der Rückseite des Schleifbands der Pfeilrichtung am Gehäuse der Schleifmaschine entspricht.**

### ZUSATZGRIFF



Der Zusatzgriff (1) erleichtert, die Schleifmaschine sicher zu halten und beim Betrieb zu führen. Den Zusatzgriff kann man in gewählte Stellung bringen und an die Arbeitsbedingungen entsprechend anpassen.

- Den Arretierungshebel des Zusatzgriffes (13) abziehen.
- Den Zusatzgriff (1) in die gewählte Position (**Abb. J**) bringen.
- Den Arretierungshebel des Zusatzgriffes (13) drücken

## BETRIEB / EINSTELLUNGEN

### EIN-/AUSSCHALTEN



**Überprüfen Sie vor dem Einschalten der Schleifmaschine, ob die auf dem Typenschild angegebene Spannung des Elektrowerkzeugs der Netzspannung entspricht und der Hauptschalter ausgeschaltet ist.**

 **Vor dem Einschalten der Schleifmaschine halten Sie sie mit beiden Händen fest. Die Schleifmaschine darf nur dann eingeschaltet werden, wenn sie über dem Werkstück angehoben ist.**

**Einschalten** - Hauptschalter (8) drücken und in dieser Position halten.

**Ausschalten** – den Hauptschalter (8) freigeben.

### Schalterarretierung (Dauerbetrieb)

#### Einschalten:

- Hauptschalter (8) drücken und in dieser Position halten.
- Die Taste des Schalters (9) (Abb. E) drücken.
- Den Schalter (8) freigeben.

#### Ausschalten:

- Die Taste des Schalters (8) drücken und freigeben.

### SCHLEIFBANDLAGE REGULIEREN (REGULIERUNG VON PARALLELEN AXSEN DER FÜHRUNGSROLLEN)

 • Schalten Sie die Schleifmaschine ein.  
• Wenn das Schleifband in Bewegung ist, drehen Sie den Regler des Schleifbands (5) (Abb. F) so, dass das Schleifband gleichmäßig ohne seitliches Verschieben (Abb. G) läuft.

 **Verschiebt sich das Schleifband langsam an eine Seite (was bedeutet, dass die Achsen der Rollen nicht parallel sind), kommt es zu einem schnellen Verschleiß des Schleifbands.**

 Beim Gebrauch der Schleifmaschine streben Sie nach einer parallelen Lage der Oberfläche des Schleifbands und des Werkstücks. Halten Sie die Schleifmaschine am Zusatzgriff (1) und Hauptgriff (7) fest und verschieben Sie sie gleichmäßig vor- und rückwärts.

 **Drücken Sie die Schleifmaschine nicht zu stark an. Der Andruck soll mittelmäßig und gleichmäßig auf die Kontaktoberfläche zwischen dem Schleifband und Werkstück verteilt sein. Der all zu starke Andruck auf die Schleifmaschine wird einen untypischen Rückgang der Geschwindigkeit des Schleifbandvorschubs, ein zu starkes Aufheizen des Motors, die Beschädigung des Werkstücks und Maschinenelementen verursachen. Bei der Arbeit legen Sie ab und zu Pausen ein.**

### GESCHWINDIGKEIT DES SCHLEIFBANDVORSCHUBS REGULIEREN

 Die Regelung des Schleifbandvorschubs erfolgt durch Drehung und Einstellung des Geschwindigkeitsreglers des Schleifbandvorschubs (12) in die gewünschte Stellung. Dies lässt die Drehzahl des Elektrowerkzeugs für den materialgerechten Betrieb einstellen. Der Regelungsbereich ist 1 bis 6.

Je höher die Zahl am Geschwindigkeitsregler des Schleifbandvorschubs (12) (Abb. I) erscheint, desto höher ist die Geschwindigkeit der Schleifmaschine.

### ABDECKUNG DES SCHLEIFBANDS

 Die schwenkbare Abdeckung des Schleifbands (14), wenn sie nach oben geschwenkt ist, ermöglicht das Schleifen mit dem oberen Teil des Schleifbands und somit die Bearbeitung von schwer zugänglichen Stellen (Abb. K).

## BEDIENUNG UND WARTUNG

 **Vor allen Montage-, Einstellungs-, Reparatur- bzw. Bedienungsarbeiten trennen Sie den Netzstecker von der Steckdose.**

- Halten Sie die Lüftungsöffnungen der Schleifmaschine immer sauber.
- Zum Entfernen des Schleifstaubs verwenden Sie eine Bürste.
- Reinigen Sie die Schleifmaschine regelmäßig, am besten nach dem Abschluss jeder Arbeit.
- Zur Reinigung der Schleifmaschine verwenden Sie keine Gegenstände mit Reibeigenschaften.
- Zur Reinigung des Gehäuses verwenden Sie einen weichen Lappen.
- Zur Reinigung verwenden Sie kein Benzin, Lösemittel sowie keine Reinigungsmittel, die die Kunststoffelemente der Schleifmaschine beschädigen könnten.
- Nach dem Abschluss der Arbeit entleeren Sie den Staubbeutel und waschen Sie ihn im Warmwasser mit Seife und anschließend trocknen Sie ihn sorgfältig.

## ANTRIEBSRIEMEN AUSTAUSCHEN



Wenn der Antriebsriemen verschleißt, arbeitet die Schleifmaschine nicht richtig. Der Antriebsriemen ist in einem solchen Fall auszutauschen.

- Mit dem Schraubendreher schrauben Sie Befestigungsschraube der Abdeckung des Antriebsriemens (4) ab und entfernen Sie die Abdeckung.
- Nehmen Sie den Antriebsriemen ab, indem Sie ihn von den Antriebsrädern beim Drehen der Räder mit der Hand herunter rollen.
- Die Montage eines neuen Antriebsriemens ist folgendermaßen durchzuführen:
  - den Antriebsriemen auf das größere Rad aufsetzen.
  - durch die Drehung der Räder den Antriebsriemen auf das kleinere Rad aufsetzen.
- Montieren Sie die Abdeckung des Antriebsriemens (4) wieder und schrauben Sie Befestigungsschraube fest.



**Stellen Sie sicher, dass der Antriebsriemen richtig auf beiden Antriebsrädern aufgesetzt ist.**

## SCHLEIFBAND PRÜFEN



Da bei einem längeren Gebrauch eines Schleifbandes die Effizienz der Arbeit sinkt, ist das Schleifband auszutauschen, wenn sein Verschleiß festgestellt wird.

## KOHLEBÜRSTEN AUSTAUSCHEN



Die verschleißten (kürzer als 5 mm), verbrannten oder gerissenen Kohlebürsten des Motors sind sofort auszutauschen. Es werden immer gleichzeitig beide Kohlebürsten ausgetauscht.

- Die Bürstenabdeckungen (2) (Abb. H) aufdrehen.
- Verschleißte Bürsten abnehmen.
- Mit Druckluft den eventuellen Kohlenstaub entfernen.
- Neue Kohlebürsten einsetzen (die Kohlebürsten sollen sich frei in die Bürstenaufnahmen einschieben lassen).
- Die Bürstenabdeckungen (2) wieder montieren.



**Nach dem Austausch von Bürsten den Winkelschleifer mit Leerlaufdrehzahl betätigen und etwas abwarten, bis die Bürsten sich an den Motorkommutator anpassen. Lassen Sie die Kohlebürsten ausschließlich von qualifiziertem Fachpersonal unter Verwendung von Originalersatzteilen austauschen.**



Alle Störungen sind durch den autorisierten Kundendienst des Herstellers zu beheben.

## TECHNISCHE PARAMETER

### NENNWERTE

Bandschleifmaschine	
Parameter	Wert
Versorgungsspannung	230 V AC
Versorgungsfrequenz	50 Hz
Nennleistung	800 W
Vorschubgeschwindigkeit des Schleifbands ohne Belastung	160 - 260 m/min
Aktive Schleiffläche	75 x 146 mm
Schleifbandgröße	75 x 457 mm
Schutzklasse	II
Masse	3,1 kg
Baujahr	2016

### LÄRM- UND SCHWINGUNGSANGABEN

Schalldruckpegel  $L_{pA} = 90,4 \text{ dB(A)}$   $K = 3 \text{ dB(A)}$

Schalleistungspegel  $L_{wA} = 101,4 \text{ dB(A)}$   $K = 3 \text{ dB(A)}$

Gewogener Wert der Schwingungsbeschleunigung:  $a_h = 5,244 \text{ m/s}^2$   $K = 1,5 \text{ m/s}^2$

## UMWELTSCHUTZ



Werfen Sie elektrisch betriebene Produkte nicht in den Hausmüll, sondern einer umweltgerechten Wiederverwertung zuführen. Fragen Sie den Vertreiber oder lokale Verwaltung nach Informationen über die Entsorgung. Elektro- und Elektronik- Altgeräte enthalten Substanzen, die für die Umwelt nicht neutral sind. Das der Wiederverwertung nicht zugeführte Gerät stellt eine potentielle Gefahr für die Umwelt und Gesundheit der Menschen dar.

\* Änderungen vorbehalten.

„Grupa Topex Spółka z ograniczoną odpowiedzialnością” Spółka komandytowa mit Sitz in Warschau, ul. Pograniczna 2/4 (nachfolgend: „Grupa Topex”) teilt mit, dass alle Urheberrechte auf den Inhalt der vorliegenden Betriebsanleitung (nachfolgend: „Betriebsanleitung”), darunter u. a. derer Text, Bilder, Schemata, Zeichnungen, sowie Anordnung, ausschließlich Grupa Topex angehören und laut Gesetz über das Urheberrecht und verwandte Rechte vom 4. Februar 1994 (GBl. 2006 Nr. 90 Pos. 631 mit späteren Änderungen) rechtlich geschützt werden. Das Kopieren, Verarbeiten, Veröffentlichen sowie Modifizieren der gesamten Betriebsanleitung bzw. derer Einzelemente für kommerzielle Zwecke ohne Einwilligung von Grupa Topex in Schriftform ist streng verboten und kann zivil- und strafrechtlich verfolgt werden.

### ЛЕНТОЧНАЯ ШЛИФОВАЛЬНАЯ МАШИНА 59G394

ВНИМАНИЕ: ПЕРЕД НАЧАЛОМ ЭКСПЛУАТАЦИИ ЭЛЕКТРОИНСТРУМЕНТА СЛЕДУЕТ ВНИМАТЕЛЬНО ПРОЧИТАТЬ ДАННОЕ РУКОВОДСТВО ПО ЭКСПЛУАТАЦИИ И СОХРАНИТЬ ЕГО В КАЧЕСТВЕ СПРАВОЧНОГО МАТЕРИАЛА.

### СПЕЦИАЛЬНЫЕ ТРЕБОВАНИЯ БЕЗОПАСНОСТИ

- Ленточную шлифовальную машину можно использовать исключительно для шлифования.
- Ленточная шлифовальная машина не предназначена для стационарной работы.
- Вдыхание пыли, образующейся в результате работы с электроинструментом, опасно для здоровья. В данном случае имеются в виду испарения лакокрасочных материалов, содержащих свинец, пыль некоторых сортов древесины (например, дуба), а также металлическая пыль. Поэтому следует работать с пылеулавливающим оборудованием.
- Запрещается обрабатывать шлифовальной машиной материалы, содержащие асбест.
- Во время шлифования пользоваться защитной маской и противоосколочными очками.
- Рекомендуется пользоваться защитными наушниками.
- Обрабатываемый материал рекомендуется надежно закреплять во время работы, например, в тисках.
- Использовать шлифовальные ленты рекомендуемых размеров.
- Приступая к замене шлифовальной ленты, необходимо отключить шлифовальную машину от сети, вынимая вилку из розетки.
- Во время работы держать и перемещать шлифовальную машину уверенно, обеими руками.
- Соблюдать указания, содержащиеся в общих требованиях безопасности при работе с ручным электроинструментом.

**ВНИМАНИЕ!** Инструмент служит для работы внутри помещения.

**Несмотря на безопасную конструкцию, предпринятые защитные меры и использование средств защиты, всегда существует некоторый остаточный риск получения травмы во время работы.**

### КОНСТРУКЦИЯ И ПРИМЕНЕНИЕ

Ленточная шлифовальная машина это электроинструмент, приводимый в движение однофазным коллекторным двигателем. Шлифовальная машина не требует защитного заземления (II класс изоляции).

Ленточная шлифовальная машина предназначена для отделочного шлифования изделий из древесины, полирования деревянных и металлических поверхностей с лакокрасочным покрытием, удаления следов коррозии и старых лакокрасочных покрытий, отделки бетонных поверхностей и т.п. Сфера применения инструмента - выполнение строительно-ремонтных, столярных работ, а также всех ручных работ, выполняемых мастерами-любителями.



**Запрещается применять электроинструмент не по назначению.**

### ОПИСАНИЕ К ГРАФИЧЕСКИМ ИЗОБРАЖЕНИЯМ

Перечисленная ниже нумерация касается элементов инструмента, представленных на страницах с графическими изображениями.

1. Вспомогательная рукоятка
2. Крышка угольной щетки
3. Штуцер пылесборника
4. Кожух приводного ремня
5. Регулятор шлифовальной ленты
6. Шлифовальная лента
7. Задняя рукоятка
8. Кнопка включения

- 9. Фиксатор кнопки включения
- 10. Направляющий ролик
- 11. Рычаг механизма натяжения шлифовальной ленты
- 12. Регулятор скорости шлифовальной ленты
- 13. Рычаг блокировки вспомогательной рукоятки
- 14. Кожух шлифовальной ленты

\* Внешний вид приобретенного электроинструмента может незначительно отличаться от изображенного на рисунке

## ОПИСАНИЕ К ГРАФИЧЕСКИМ ИЗОБРАЖЕНИЯМ



ВНИМАНИЕ



ВНИМАНИЕ - ОПАСНОСТЬ!



СБОРКА/НАСТРОЙКА



ИНФОРМАЦИЯ

## ОСНАЩЕНИЕ И ДОПОЛНИТЕЛЬНЫЕ ПРИНАДЛЕЖНОСТИ

- 1. Пылесборник - 1 шт.
- 2. Шлифовальная лента - 1 шт.

## ПОДГОТОВКА К РАБОТЕ

### УДАЛЕНИЕ ПЫЛИ

 Для сохранения обрабатываемой поверхности в чистоте, ленточная шлифовальная машина оснащена пылесборником. Пылесборник прикрепляется к штуцеру (3) (рис. А). Следует регулярно опорожнять пылесборник, это обеспечит эффективную работу шлифовальной машины. Рекомендуется опорожнять наполовину заполненный пылесборник.

- 
  - Подсоединить пылесборник к штуцеру (3).
  - Проверить надежное крепление пылесборника, слегка потягивая за него.
  - Демонтаж пылесборника осуществляется в последовательности, обратной его монтажу.

### ЗАМЕНА ШЛИФОВАЛЬНОЙ ЛЕНТЫ

 Приступая к установке шлифовальной ленты убедиться, что кнопка включения электроинструмента находится в положении «выключено», а шнур питания отключен от сети.

- 
  - Переместить рычаг механизма натяжения шлифовальной ленты до упора (11) в направлении, указанном стрелкой (рис. В).
  - Надеть шлифовальную ленту на ролики (рис. С).
  - Вернуть рычаг механизма натяжения шлифовальной ленты (11) в исходное положение (рис. D).

 Обратите внимание на то, чтобы направление, указываемое стрелкой на внутренней поверхности шлифовальной ленты, соответствовало направлению, указываемому стрелкой на корпусе шлифовальной машины.

### ВСПОМОГАТЕЛЬНАЯ РУКОЯТКА

 Вспомогательная рукоятка (1) помогает безопасно держать и вести шлифовальную машину во время работы.

Вспомогательную рукоятку можно зафиксировать в выбранном положении, в зависимости от выполняемой работы.

- Потяните за рычаг блокировки вспомогательной рукоятки (13).
- Установите вспомогательную рукоятку (1) в выбранном положении (рис. J).
- Нажмите на рычаг блокировки вспомогательной рукоятки (13).



### ВКЛЮЧЕНИЕ/ВЫКЛЮЧЕНИЕ



Перед подключением шлифовальной машины к сети убедиться, что напряжение сети соответствует номинальному напряжению, указанному на щитке электроинструмента, а кнопка включения находится в положении «выключено».



Перед включением шлифовальной машины взять инструмент обеими руками. Инструмент можно включить только в случае, если он не прикасается к предназначенному для обработки материалу.

**Включение** - нажать кнопку включения (8) и удерживать во включенном положении.

**Выключение** - отпустить кнопку включения (8).

#### Фиксатор кнопки включения (длительная работа)

##### Включение:

- Нажать кнопку включения (8) и удерживать во включенном положении.
- Нажать кнопку фиксатора (9) (рис. E).
- Отпустить кнопку включения (8).

##### Выключение:

- Нажать и отпустить кнопку включения (8).

### РЕГУЛИРОВКА ПОЛОЖЕНИЯ ШЛИФОВАЛЬНОЙ ЛЕНТЫ (РЕГУЛИРОВКА ПАРАЛЛЕЛЬНОСТИ ОСИ НАПРАВЛЯЮЩИХ РОЛИКОВ)



- Включить шлифовальную машину.
- Во время движения шлифовальной ленты поворачивать регулятор (5) (рис. F) так, чтобы шлифовальная лента двигалась ровно и не съезжала набок (рис. G).



Если шлифовальная лента будет постепенно съезжать набок (что свидетельствует о том, что оси направляющих роликов не параллельны), это приведет к быстрому повреждению инструмента.



Работая со шлифовальной машиной, стараться, чтобы шлифовальная лента была параллельна поверхности обрабатываемого материала. Уверенно держа инструмент за переднюю (1) и заднюю рукоятку (7), следует равномерными движениями перемещать шлифовальную машину вперед и назад.



Запрещается нажимать на шлифовальную машину с чрезмерной силой. Нажимать в месте соприкосновения шлифовальной ленты с обрабатываемым материалом с умеренной силой, равномерно. Чрезмерный нажим на шлифовальную машину вызовет неестественное падение скорости перемещения шлифовальной ленты, чрезмерный перегрев двигателя, повреждение обрабатываемого материала и элементов инструмента. Рекомендуется периодически делать перерывы в работе.

### РЕГУЛИРОВКА СКОРОСТИ ДВИЖЕНИЯ ШЛИФОВАЛЬНОЙ ЛЕНТЫ



Скорость движения шлифовальной ленты регулируется путем установки регулятора скорости (12) в необходимое положение. Это позволяет подобрать скорость работы электроинструмента в зависимости от свойств обрабатываемого материала. Диапазон регулировки частоты составляет от 1 до 6.

Чем больше число на окружности регулятора скорости шлифовальной ленты (12) (рис. I), тем выше рабочая скорость шлифовальной машины.

### КОЖУХ ШЛИФОВАЛЬНОЙ ЛЕНТЫ



Откидной кожух шлифовальной ленты (14) в поднятом состоянии дает возможность шлифования передней верхней частью шлифовальной ленты, что значительно облегчает работу в труднодоступных местах (рис. K).



## ТЕХНИЧЕСКОЕ ОБСЛУЖИВАНИЕ И УХОД

 Приступая к каким-либо действиям, связанным со сборкой, регулировкой, ремонтом или обслуживанием, следует обязательно вынуть вилку шнура питания электроинструмента из розетки.

- Шлифовальную машину и ее вентиляционные отверстия содержать в чистоте.
- Для удаления пыли использовать щетку.
- Чистку проводить систематически, каждый раз после завершения работы.
- Запрещается использовать какие-либо абразивные средства/предметы для чистки шлифовальной машины.
- Корпус инструмента чистить мягкой тряпочкой.
- Запрещается применять для чистки бензин, растворитель либо детергенты, которые могут повредить пластмассовые элементы шлифовальной машины.
- После завершения работы опорожнить пылесборник, промыть теплой мыльной водой и тщательно высушить.

### ЗАМЕНА ПРИВОДНОГО РЕМНЯ

 В случае износа приводного ремня либо неправильной работы шлифовальной машины, требуется замена приводного ремня.

- С помощью отвертки вынуть болт, крепящий кожух приводного ремня (4) и снять кожух.
- Снять приводной ремень с ведущих колес, поворачивая колеса вручную.
- Установку нового приводного ремня выполнить следующим образом:
  - надеть приводной ремень на ведущее колесо большего размера
  - надеть приводной ремень на ведущее колесо меньшего размера.
- Закрепить кожух приводного ремня (4) с помощью крепежного болта.

 Убедиться, что приводной ремень правильно расположен на ведущих колесах.

### КОНТРОЛЬ ШЛИФОВАЛЬНОЙ ЛЕНТЫ

 Так как во время длительной работы одной и той же шлифовальной лентой производительность снижается, ленту необходимо заменять сразу, как только будет замечен ее чрезмерный износ.

### СМЕНА УГОЛЬНЫХ ЩЕТОК

 Изношенные угольные щетки двигателя (длиной менее 5 мм), щетки с обгоревшей поверхностью или царапинами следует немедленно сменить. Сменить следует обе щетки одновременно.

- Отвинтить крышки щеток (2) (рис. Н).
- Вынуть изношенные щетки.
- Удалить угольную пыль сжатым воздухом.
- Вставить новые угольные щетки (щетки должны свободно перемещаться в щеткодержателях).
- Закрепить крышки щеток (2).

 После замены угольных щеток следует дать шлифовальной машине поработать на холостом ходу для подгонки рабочей части щеток к коллектору двигателя. Замену угольных щеток поручать исключительно квалифицированному специалисту; использовать только оригинальные запасные части.

 Все неполадки должны устраняться уполномоченной сервисной службой производителя.

## ТЕХНИЧЕСКИЕ ПАРАМЕТРЫ

### НОМИНАЛЬНЫЕ ДАННЫЕ

Ленточная шлифовальная машина	
Параметр	Величина
Напряжение питания	230 В АС
Частота тока питания	50 Гц
Номинальная мощность	800 Вт

Диапазон регулировки скорости шлифовальной ленты, холостой ход	160 - 260 м/мин
Шлифовальная поверхность	75 x 146 мм
Размер шлифовальной ленты	75 x 457 мм
Класс защиты	II
Масса	3,1 кг
Год выпуска	2016

## ИНФОРМАЦИЯ ОБ УРОВНЕ ШУМА И ВИБРАЦИИ

Уровень акустического давления:  $L_{p_A} = 90,4$  дБ(А)  $K = 3$  дБ(А)

Уровень акустической мощности:  $L_{w_A} = 101,4$  дБ(А)  $K = 3$  дБ(А)

Виброускорение:  $a_n = 5,244$  м/с<sup>2</sup>  $K = 1,5$  м/с<sup>2</sup>

## ЗАЩИТА ОКРУЖАЮЩЕЙ СРЕДЫ

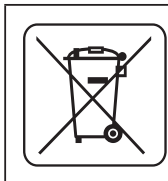

Электроприборы не следует выбрасывать вместе с домашними отходами, их следует передать в специальный пункт утилизации. Информацию на тему утилизации может предоставить продавец изделия или местные власти. Электронное и электрическое оборудование, отработавшее свой срок эксплуатации, содержит опасные для окружающей среды вещества. Оборудование, не подвергнутое процессу вторичной переработки, является потенциально опасным для окружающей среды и здоровья человека.

\* Оставляем за собой право вводить изменения.

Компания „Grupa Torhex Spółka z ograniczoną odpowiedzialnością” Spółka komandytowa, расположенная в Варшаве по адресу: ul. Pograniczna 2/4 (далее „Grupa Torhex”) сообщает, что все авторские права на содержание настоящей инструкции (далее „Инструкция”), в т.ч. текст, фотографии, схемы, рисунки и чертежи, а также компоновка, принадлежат исключительно компании Grupa Torhex и защищены законом от 4 февраля 1994 года об авторском праве и смежных правах (Вестник законодательных актов РП № 90 поз. 631 с послед. изм). Копирование, воспроизведение, публикация, изменение элементов инструкции без письменного согласия компании Grupa Torhex строго запрещено и может повлечь за собой гражданскую и уголовную ответственность.

## ИНФОРМАЦИЯ О ДАТЕ ИЗГОТОВЛЕНИЯ УКАЗАНА В СЕРИЙНОМ НОМЕРЕ, КОТОРЫЙ НАХОДИТСЯ НА ИЗДЕЛИИ

Порядок расшифровки информации следующий:

**2XXXYYG\*\*\*\*\***

где

**2XXX** – год изготовления,

**YY** – месяц изготовления

**G** - код торговой марки (первая буква)

**\*\*\*\*\*** - порядковый номер изделия

Изготовлено в КНР для GRUPA TOPEX Sp. z o.o. Sp. k., ul. Pograniczna 2/4, 02-285 Warszawa, Польша

## ШЛІФМАШИНКА СТРІЧКОВА 59G394

ПРИМІТКА: ПЕРЕД ТИМ ЯК ПРИСТУПАТИ ДО ЕКСПЛУАТАЦІЇ ІНСТРУМЕНТУ, СЛІД УВАЖНО ОЗНАЙОМИТИСЯ З ЦЬЮ ІНСТРУКЦІЄЮ Й ЗБЕРЕГТИ ЇЇ В ДОСТУПНОМУ МІСЦІ.

### ПРАВИЛА ТЕХНІКИ БЕЗПЕКИ

- Шліфмашинку допускається використовувати виключно до шліфування.
- Не допускається використовувати ручний електроінструмент до стаціонарної праці.
- Під час шліфування поверхонь деяких ґатунків деревини, напр., дубу, чи металевих поверхонь або таких, що пофарбовані фарбами з доданням свинцю, імовірно повстання пилу, що є шкідливим в разі вдихання. З огляду на це слід завжди працювати з використанням мішку-пилосбирачу.
- Не допускається оброблювати шліфмашинкою будь-які матеріали, що містять азбест!
- Під час користування шліфмашинкою завжди слід носити захисну півмаску чи протиосколочні окуляри.
- Рекомендується користуватися захисними навушники.
- Матеріал, що оброблюється, слід міцно зафіксувати, щоб запобігти його зсуненню. Наприклад, матеріал допускається закріпити в лещатах.
- Слід використовувати виключно стрічки наждачні рекомендованого розміру.
- Перш ніж замінити наждачну стрічку, електроінструмент слід вимкнути й витягти виделку з розетки.
- Під час праці шліфмашинку слід ціпко тримати обома руками і поступово просувати.
- Слід безумовно наслідувати загальних і особливих правил техніки безпеки під час праці ручним електроінструментом.

**УВАГА! Устаткування призначене до експлуатації у приміщеннях і не призначене для праці назовні.**

**Не зважаючи на застосування безпечної конструкції, використання засобів безпеки й додаткових засобів особистого захисту, завжди існує залишковий ризик травматизму під час праці.**

### БУДОВА І ПРИЗНАЧЕННЯ

Шліфмашинка стрічкова представляє собою ручний електроінструмент, оснащений однофазним колекторним двигуном з подвійною ізоляцією. Шліфмашинка не вимагає додаткового заземлення (II клас електроізоляції).

Шліфмашинка стрічкова призначена для остаточного шліфування поверхні виробів з дерева, полірування дерев'яних поверхонь лакованих, остаточного полірування металевих поверхонь, усунування іржі чи слідів лаку перед поновним лакуванням, остаточної обробки цементних, бетонних поверхонь тощо. Інструмент призначений до використання в ремонтно-будівельних, столярських працях, а також інших аматорських працях.



**Не допускається використовувати електроінструмент не за призначенням.**

### ОПИС МАЛЮНКІВ

Перелік елементів зовнішнього вигляду електроінструменту, що зазначений нижче, стосується малюнків до цієї інструкції.

1. Поміжне руків'я
2. Кришка з-над відсіку з вугільними щіточками
3. Канал відсмоктування пилу
4. Кожух повідного ременя
5. Ручка механізму натягування стрічки
6. Пас наждачний
7. Руків'я основне
8. Кнопка ввімкнення

9. Кнопка блокування кнопки ввімкнення
10. Валик повідний
11. Важіль натягування стрічки наждачної
12. Колесо механізму регулювання швидкості просування наждачної стрічки
13. Важіль блокування поміжного руків'я
14. Кожух наждачного пасу

\* Існує можливість відмінності між фактичним зовнішнім виглядом електроінструменту та таким, що зображений на малюнку

## ОПИС ГРАФІЧНИХ СИМВОЛІВ



УВАГА



ЗАСТЕРЕЖЕННЯ



МОНТАЖ/НАЛАШТУВАННЯ



ІНФОРМАЦІЯ

## ПРИНАЛЕЖНОСТІ Й АКСЕСУАРИ

1. Мішок-пилосбичач - 1 шт.
2. Пас наждачний безкінечний - 1 шт.

## ПІДГОТОВКА ДО РОБОТИ

### ВІДСМОКТУВАННЯ ПИЛУ



Шліфмашинка пасова обладнана в мішок до збирання пилу, що сприяє утриманню в чистоті поверхні, що її оброблюють. Мішок насаджується на пацівок відсмоктування пилу **(3) (мал. А)**. Випорожняти мішок-пилосбичач слід регулярно. Несвоєчасне випородження мішку призводить до погіршення видатності шліфмашинки. Рекомендується випорожняти мішок вже після його наповнення наполовину.



- Насадіть мішок на пацівок відсмоктування пилу **(3)**.
- Перевірте, чи мішок щільно закріплений на пацівці, злегка потягнувши за мішок.
- Зсунення з пацівка мішка відбуваються в зворотному порядку.

### НАДІВАННЯ ПАСА НАЖДАЧНОГО



**Перед тим як заходитися встановлювати наждачний пас, слід упевнитися, що перемикач знаходиться в положенні «вимкнено», електричний шнур вимкнено з мережі.**



- Важіль натягування наждачного пасу **(11)** слід пересунути в напрямку стрілки до упору **(мал. В)**.
- Натягти наждачний пас на валки **(мал. С)**.
- Важіль натягування наждачного пасу **(11)** пересунути в вихідне положення **(мал. D)**.



**Слід звернути увагу на те, щоб напрямок стрілки на зворотній стороні наждачного пасу співпадав з напрямком стрілки на корпусі шліфмашинки.**

### ПОМІЖНЕ РУКІВ'Я



Поміжне руків'я **(1)** сприяє безпечному втриманню шліфмашинки та провадженню її під час виконання шліфувальних робіт.

Існує можливість встановлення поміжного руків'я в довільному положенні, що найбільше відповідає виконуваному типу робіт

- Відтягніть важіль блокування поміжного руків'я **(13)**.
- Встановіть поміжне руків'я **(1)** в бажаному положенні **(мал. J)**.
- Заблокуйте важіль блокування поміжного руків'я **(13)**.

## ПОРЯДОК РОБОТИ/РОБОЧИ НАЛАШТУВАННЯ

### ВМИКАННЯ І ВИМИКАННЯ

 **Перед тим як ввімкнути шліфмашинку до мережі живлення, слід упевнитися, що значення напруги, що вказана на табличці з даними на інструменті, співпадає з таким мережі. Слід також перевірити, чи вмикач знаходиться в положенні «вимкнено».**

 **Перед тим як ввімкнути шліфмашинку, її слід взяти ціпко, обома руками. Допускається вмикати шліфмашинку, якщо її розміщено над матеріалом, що оброблятиметься.**

**Ввімкнення:** натиснути й утримувати натиснутою кнопку ввімкнення (8).

**Вимкнення:** відпустити кнопку ввімкнення (8).

#### Блокування кнопки ввімкнення (безперервний режим праці)

**Ввімкнення:**

- Натиснути й утримувати кнопку ввімкнення (8).
- Натиснути кнопку блокування кнопки ввімкнення (9) (мал. E).
- Відпустити кнопку ввімкнення (8).

**Вимкнення:**

- Натиснути й відпустити кнопку ввімкнення (8).

### РЕГУЛЮВАННЯ ПРЯМОЛІНІЙНОСТІ ПРОСУВАННЯ СТРІЧКИ (СПІВВІСНОСТІ ВАЛКІВ)

 • Ввімкнути шліфмашинку.  
 • В той час як пас рухається, підкрутити ручку механізму натягування наждачного паса (5) (мал. F) таким чином, щоб під час руху пас пересувався рівно, за віссю, й не зсувався набік (мал. G).

 **В разі поступового сповзання пасу набік з валків (що свідчи про неспіввісність валків), стрічка зазнає швидкого зносу.**

 Під час обробки матеріалу шліфмашинкою слід намагатися використовувати поверхню наждачного пасу рівномірно, а також рівномірно обробляти поверхню матеріалу. Ціпко утримуючи шліфмашинку за руків'я, переднє поміжне (1) і заднє основне (7), слід рівномірно просувати її вперед-назад.

 **Не допускається надто сильне притискати шліфмашинку до поверхні, що її оброблюють. Зусилля притискання повинно бути помірне й докладатися рівномірно на поверхню, що її обробляють. Надто велике зусилля, що його докладають, притискаючи шліфмашинку до матеріалу, спричиняється до значного падіння швидкості просування пасу, перегрівання двигуна, пошкодження матеріалу, що його оброблюють, й деталей шліфмашинки. Під час праці шліфмашинкою слід періодично робити перерви.**

### РЕГУЛЮВАННЯ МЕХАНІЗМУ НАТЯГУВАННЯ НАЖДАЧНОГО ПАСА

 Швидкість просування наждачного паса регулюється за допомогою колеса регулювання швидкості просування наждачного паса (12) й виставлення його в бажаному положенні. За його допомогою можна встановити швидкість обробки, що відповідає властивостям матеріалу. Діапазон швидкостей становить від 1 до 6.

Більші цифри на колесі відповідають вищій швидкості просування наждачного паса (12) (мал. I).

### КОЖУХ НАЖДАЧНОГО ПАСУ

 Кожух наждачного паска (14), що має змогу підноситися, уможливує шліфування передньою горішньою частиною наждачного паска, що значним чином полегшує обробку у важкодоступних місцях (мал. K).

## ЗБЕРІГАННЯ ТА ОБСЛУГОВУВАННЯ

 **Перед тим як регулювати, ремонтувати інструмент, чи замінити пильний диск, устаткування слід вимкнути кнопкою вимикання й витягти виделку з розетки.**

- Завжди належить утримувати електроінструмент та його вентиляційні щілини в чистоті.
- Усувати пил, що повстав в процесі шліфування, слід за допомогою щітки.
- Чистити шліфмашинку слід регулярно, а найкраще після кожного використання.

- Не допускається чищення шліфмашинки за допомогою будь-яких абразивних матеріалів.
- Корпус допускається чистити за допомогою м'якої ганчірки.
- Не допускається використовувати до чищення електроінструменту бензин, розчинники чи детергенти, що могли б пошкодити пластикові частини шліфмашинки.
- Закінчивши працю, слід звільнити мішок від пилу, випрати його в теплій воді з милом й ретельно висушити.

## ЗАМІНА ПОВІДНОГО РЕМЕНЯ



Знос повідного ремня спричиняється до неповноцінної праці шліфмашинки. В такому разі необхідна заміна ремня.

- Для цього слід відкрутити за допомогою викрутки гвинт, що кріпить кожух повідного ремня (4), й зняти його.
- Стягти повідний ремінь, прокручуючи кола.
- Монтаж нового ремня виконується в наступному порядку:
  - надіти ремінь на більше, повідне коло;
  - надіти ремінь на менше, ведене коло.
- Поставити кожух (4) на місце й закрутити гвинт.



**Упевніться, що повідний ремінь є міцно натягнутим між колами.**

## КОНТРОЛЮВАННЯ СТАНУ ПАСУ НАЖДАЧНОГО



Оскільки під час тривалого використання наждачного паса видатність праці погіршується, замінити пас слід щоразу, як тільки його знос буде зауважено.

## ЗАМІНА ВУГІЛЬНИХ ЩІТОК



Вугільні щіточки в двигуні, що зносилися (тобто коротші за 5 мм), спалені чи тріснуті, слід негайно замінити. Завжди слід замінити обидві щіточки одночасно.

- Зняти кришку в корпусі з-над щіточок (2) (мал. Н).
- Усунути зужити щітки.
- Усунути вугільний пил за допомогою стислого повітря.
- Вкласти нові вугільні щіточки (вони повинні вільно вставитися до щітковтримувачів).
- Закрити кришку (2).



Після заміни щіток слід ввімкнути шліфмашинку на яловому ході й зачекати, поки щітки допасують до колектору двигуна. Заміну вугільних щіточок завжди слід доручати кваліфікованим спеціалістам та використовувати виключно оригінальні запчастини.



В разі будь-яких неполадок слід звертатися до авторизованого сервісного центру виробника.

## ТЕХНІЧНІ ХАРАКТЕРИСТИКИ

### НОМІНАЛЬНІ ХАРАКТЕРИСТИКИ

Шліфмашинка стрічкова	
Характеристика	Показник
Напруга живлення	230 В зм.стр.
Частота струму	50 Гц
Номінальна потужність,	800 Вт
Діапазон швидкостей просування наждачного паса без навантаження	160 - 260 м/хв..
Поверхня шліфування	75 x 146 мм
Розміри наждачного паса	75 x 457 мм
Клас електроізоляції	II
Вага	3,1 кг
Рік виготовлення:	2016

### ІНФОРМАЦІЯ ПРО РІВЕНЬ ШУМУ І КОЛИВАНЬ

Рівень тиску галасу:  $L_{pA} = 90,4$  дБ (А)  $K = 3$  дБ (А)

Рівень акустичної потужності:  $L_{WA} = 101,4$  дБ (А)  $K = 3$  дБ (А)

Значення вібрації (прискорення коливань):  $a_h = 5,224$  м/с<sup>2</sup>  $K = 1,5$  м/с<sup>2</sup>

## ОХОРОНА СЕРЕДОВИЩА



Зужиті продукти, що працюють на електричному живленні, не слід викидати разом з побутовими відходами, а утилізувати в спеціальних закладах. Відомості про утилізацію можна отримати в продавця продукції чи в органах місцевої адміністрації. Відпрацьовані електричні та електронні прилади містять речовини, що не є сприятливими для природного середовища. Обладнання, що не передається до переробки, може становити небезпеку для середовища та здоров'я людини.

\* Виробник залишає за собою право вносити зміни.

«Grupa Torhex Spółka z ograniczoną odpowiedzialnością» Spółka komandytowa, з юридичною адресою в Варшаві, ul. Pograniczna 2/4, (тут і далі згадуване як «Grupa Torhex») сповіщає, що всі авторські права на зміст даної інструкції (тут і далі називаної «Інструкція»), в тому на її текст, розміщені світліни, схематичні рисунки, креслення, а також розташування текстових і графічних елементів належать виключно до Grupa Torhex і застережені відповідно до Закону від 4 лютого 1994 року «Про авторське право й споріднені права» (див. орган держдруку Польщі «Dz. U.» 2006 № 90 п. 631 з подальш. зм.). Копіювання, переробка, публікація, переробка в комерційних цілях всієї Інструкції чи окремих її елементів без письмового дозволу Grupa Torhex суворо заборонене. Недотримання до цієї вимоги тягне за собою цивільну та карну відповідальність.



### SZALAGCSISZOLÓ 59G394

FIGYELEM: AZ ELEKTROMOS KÉZISZERSZÁM ÜZEMBE HELYEZÉSE ELŐTT FIGYELMESEN OLVASSA EL EZT A HASZNÁLATI UTASÍTÁST ÉS ŐRIZZE MEG KÉSŐBBI FELHASZNÁLÁS CÉLJÁRA.

### RÉSZLETES BIZTONSÁGI ELŐÍRÁSOK

- A szalagcsiszolót csak csiszolásra szabad használni.
- Tilos a szalagcsiszoló folyamatos üzemű működtetése.
- A csiszolás során keletkező por, különösen az ólomtartalmú festékrétegek, az egyes fafajták, pl. a tölgy, valamint a fémek csiszolása során keletkező por belélegzése káros az egészségre. Ezért alapszabály a porgyűjtő berendezések alkalmazása.
- Tilos a csiszológéppel azbeszt tartalmú anyagok megmunkálása.
- A csiszolás alatt viseljen légzésvédő félálarcot és a röppenő részecskék elleni védőszemüveget.
- Javasolt a fülvédő tok használata is.
- A megmunkálendő anyagot rögzítse úgy, hogy az el ne mozdulhasson. Befoghatja például satuba.
- Kizárólag az ajánlott méretű csiszolászalagokat alkalmazza.
- Mielőtt hozzáfogna a csiszolászalag cseréjéhez, áramtalanítsa a csiszológépet a hálózati csatlakozódugó kihúzásával.
- Használat közben a csiszológépet tartsa és mozgassa két kézzel, biztos fogással.
- Minden esetben be kell tartani az elektromos kéziszerszámok általános és részletes biztonsági előírásaiban foglalt szabályokat.

**FIGYELEM! A szerszám beltéri alkalmazásra szolgál.**

**Az önmagában is biztonságos szerkezeti felépítés, a biztonsági megoldások és kiegészítő védőfelszerelések alkalmazása mellett is mindig fennmarad a munkavégzés közben bekövetkező balesetek minimális veszélye.**

#### FELÉPÍTÉS, RENDELTETÉS

A szalagcsiszoló elektromos kéziszerszám, melynek meghajtását egyfázisú, kommutátoros elektromotor végzi. A csiszológép használatához nincs szükség védőföldelésre (II. szigetelési osztály).

A szalagcsiszoló rendeltetése fafelületek készre csiszolása, lakkozott fafelületek polírozása, lakkozott fémfelületek készre csiszolása, rozsdá- és lakkmaradványok eltávolítása újralakkozás előtt, betonfelületek kikészítő csiszolása, stb. Felhasználási területe kiterjed az építési, felújítási és asztalosipari munkákra, valamint az önállóan végzett otthoni barkácsolás során a legkülönbözőbb tevékenységekre.



**Tilos az elektromos kéziszerszámot rendeltetésétől eltérő célra alkalmazni.**

#### AZ ÁBRÁK ÁTTEKINTÉSE

Az alkalmazott számozás a külön oldalakon található, a szerszámok részleteit bemutató ábrák jelöléseit követi.

1. Segédmarkolat
2. Szénkefe fedél
3. A porgyűjtő csatlakozócsonkja
4. A csiszolászalag védőborítása
5. A csiszolászalag futását szabályozó forgatógomb
6. Csiszolászalag
7. Markolat
8. Indítókapcsoló
9. Az indító kapcsoló reteszelő gombja
10. Vezetőörgő
11. Csiszolászalag feszítő kar
12. A csiszolászalag sebességét szabályozó forgatógomb
13. Segédmarkolat reteszelő kar



## 14. Csiszolószalag takarófedél

\* Előfordulhatnak különbségek a termék és az ábrák között.

### AZ ALKALMAZOTT PIKTOGRAMOK MAGYARÁZATA



FIGYELEM



FIGYELMEZTETÉS



ÖSSZESZERELÉS/BEÁLLÍTÁS



TÁJÉKOZTATÓ

### TARTOZÉKOK, KIEGÉSZÍTŐ FELSZERELÉSEK

- |                         |        |
|-------------------------|--------|
| 1. Porzsák              | - 1 db |
| 2. Végtelenített szalag | - 1 db |

## FELKÉSZÜLÉS AZ ÜZEMBEHELYEZÉSRE

### A PORELVEZETÉS

-  A csiszolt felület tisztaságának megőrzését segítő, a szalagcsiszolóhoz felszerelésként porzsák is tartozik. A porzsákot a (3) porgyűjtő csatlakozócsonkhoz kell csatlakoztatni (**A. rajz**). A porzsákot rendszeresen ki kell üríteni a csiszológép hatékonyságának megőrzése érdekében. Ajánlott a porzsákot már akkor kiüríteni, amikor az félig telt meg.

- 
  - Csatlakoztassa a porzsákot a (3) porgyűjtő csatlakozócsonkra, egyszerűen arra ráhúzva.
  - Ellenőrizze a porzsák rögzítését a porgyűjtő csonkon a zsák enyhe megrántásával.
  - A porzsák levétele a felrakással ellentétes műveleti sorrendben történik.

### A CSISZOLÓSZALAG FELHELYEZÉSE

-  **A csiszolószalag felhelyezésének megkezdése előtt ellenőrizze, hogy az indítókapcsoló kikapcsolt helyzetben van-e, és hogy a hálózati csatlakozódugó ki van-e húzva.**

- 
  - Tolja el ütközésig a (11) szalagfeszítő kart a nyíl irányában (**B. rajz**).
  - Helyezze fel a csiszolószalagot a görgőkre (**C. rajz**).
  - Állítsa vissza a (11) szalagfeszítő kart eredeti helyzetébe (**D. rajz**).

-  **Fordítson figyelmet arra, hogy a csiszolószalagon található nyíl iránya megegyezzen a csiszológép házában található nyíl irányával.**

### SEGÉDMARKOLAT

-  Az (1) segédmarkolat megkönnyíti a szalagcsiszoló csiszolás közbeni biztos kézbentartását és vezetését. A segédmarkolatot a végzett munkának megfelelő, komfortot biztosító helyzetbe lehet állítani.
  - Húzza ki a segédmarkolatot reteszelő (13) kart.
  - Állítsa az (1) segédmarkolatot a kívánt helyzetbe (**J. ábra**).
  - Segédmarkolat reteszelő kar

## MUNKAVÉGZÉS / BEÁLLÍTÁSOK

### A BE- ÉS KIKAPCSOLÁS

-  **A szalagcsiszoló üzembe helyezése előtt minden esetben győződjön meg arról, hogy a hálózati feszültség megegyezik-e a csiszológép gyári adattábláján feltüntetett feszültséggel.**

-  **Bekapcsolása előtt ragadja meg erős, biztos fogással a csiszológépet. A csiszológépet csak akkor szabad beindítani, ha a csiszolószalag nem érintkezik a megmunkálandó anyaggal, hanem a fölött fut.**

**Bekapcsolás** – Nyomja meg és tartsa benyomva a (8) indítókapcsolót.

**Kikapcsolás** – engedje fel a (8) indítókapcsolót.

## Az indító kapcsoló reteszelve (folyamatos üzem)

### Bekapcsolás:

- Nyomja meg és tartsa benyomva a (8) kapcsológombot.
- Nyomja be az indítókapcsoló (9) reteszét (A. rajz).
- Engedje fel a (8) indítókapcsolót.

### Kikapcsolás:

- Nyomja meg és engedje fel a (8) indítókapcsolót.

## A CSISZOLÓSZALAG HELYZETÉNEK BEÁLLÍTÁSA (A VEZETŐGÖRGŐK PÁRHUZAMOSSÁGÁNAK BESZABÁLYOZÁSA)



- Indítsa el a csiszológépet.
- Mikor a csiszolószalag fut, forgassa az (5) szalagfutás szabályzó forgatógombot (F. rajz) addig, amíg a csiszolószalag egyenletesen nem kezd futni, és már nem mutat az oldalra csúszásra hajlamosságot (G. rajz).



**Ha megengedi, hogy a csiszolószalag kifuthasson a szélek felé (ami azt jelenti, hogy a vezetőgörgők nem párhuzamosak), a szalag igen hamar tönkre fog menni**



Csiszolás közben törekedni kell arra, hogy a csiszolószalag egyenletesen feküdjön fel a megmunkált felületre. A csiszológépet biztos kézzel tartva az (1) pótmarkolatnál és a (7) markolatnál fogva egyenletesen kell tolni előre és hátra.



**Ne nyomja a csiszológépet túl erősen a megmunkálandó felülethez. Gyakoroljon a csiszológépre mérsékelt nyomást, ügyelve arra, hogy az egyenletesen oszoljon el a csiszolószalag és a munkadarab érintkezési felületén. A csiszológépre gyakorolt túlzott nyomás a szalagfutás sebességének túlzott csökkenéséhez vezet, a motor túlmelegedését okozza, valamint károsítja a munkadarabot és a csiszológép alkatrészeit is. Tartson időnként szünetet munkavégzés közben.**

## A CSISZOLÓSZALAG MOZGÁSI SEBESSÉGÉNEK SZABÁLYOZÁSA



A csiszolószalag mozgási sebességét a (12) forgatógombbal lehet beállítani a kívánt értékre. Ez az opció segít abban, hogy a szerszám a megmunkálandó anyag tulajdonságainak megfelelő sebességgel dolgozzon. A szabályozási tartomány: 1 – 6.

Minél nagyobb szám jelenik meg a (12) forgatógomb palástján (I. rajz), annál nagyobb a csiszolószalag mozgási sebessége.



A csiszolószalag (14) takarófedelét felhajtva a csiszoláshoz kihasználható a csiszolószalag-pálya felső, mellső szakasza is, ami jelentősen megkönnyíti a nehezen hozzáférhető helyeken a munkát (K. ábra).

## KEZELÉS, KARBANTARTÁS



**Bármilyen szerelési, beállítási, javítási, karbantartási művelet megkezdése előtt áramtalanítsa a szerszámot a hálózati csatlakozódugó kihúzásával.**

- A csiszológépet és a házán található szellőzőnyílásokat tartsa tisztán.
- A lerakódott por eltávolítására használjon keféet.
- A csiszológépet rendszeresen tisztítsa meg, legjobb, ha ezt minden használat után elvégzi.
- A csiszológép tisztításához ne használjon csiszolóanyagokat.
- A ház tisztításához puha törlőkendőt használjon.
- Tilos a tisztításhoz benzin, oldószerek vagy mosószerek használata, ezek károsíthatják a műanyag alkatrészeket.
- A munka befejeztével ürítse ki a porzsákokat, magát a zsákokat pedig mossa ki szappanos vízben és teljesen szárítsa ki.

## A MEGHAJTÓSZÍJ CSERÉJE



Ha a meghajtószíj elhasználódik, a csiszológép nem fog megfelelően működni. Ilyen esetben a meghajtószíjat ki kell cserélni.

- Csavarja ki csavarhúzóval a meghajtószíj (4) borításának rögzítőcsavarját és vegye le a borítást.
- A szíjtárcsák forgatásával csúsztassa le a meghajtószíjat.
- Az új meghajtószíj feltételének menete:

- tegye fel a meghajtósíjat a nagyobbik síjtarcsára,
- a tárcsák forgatásával csúsztassa rá a meghajtósíjat a kisebbik síjtarcsára.
- Szerelje vissza a meghajtósíj (4) borítását és húzza meg a rögzítőcsavart.

 **Ellenőrizze, hogy a meghajtósíj szabályosan fekszik-e fel a síjtarcsákra.**

## A CSISZOLÓSZALAG ELLENŐRZÉSE

 A csiszolószalagnak hosszabb idejű használat után csökkenni kezd a hatékonysága. Ha már teljesen elhasználódott, ki kell cserélni.

## A SZÉNKEFÉK CSERÉJE

 A motor elhasználódott (5 mm-nél rövidebb), elégett vagy elrepedt szénkeféit azonnal ki kell cserélni. A két szénkefét minden esetben együtt kell kicserélni.

- Csavarja ki a szénkefék (2) fedeleit (**H. rajz**).
- Vegye ki az elhasználódott szénkeféket.
- Fúvassa ki az esetleg felgyülemllett grafitport sűrített levegő segítségével.
- Helyezze be az új szénkeféket (a szénkeféknek lazán kell becsúszniuk a szénkefetartókba).
- Szerelje vissza a szénkefék (2) fedelét.

 **A szénkefék cseréje után indítsa be a csiszológépet terhelés nélkül, és járassa egy darabig, hogy a szénkefék hozzákopjanak a forgórész kommutátorához. A szénkefék cseréjét ajánlott képzett szakemberrel végeztetni, és ajánlott eredeti alkatrészeket használni.**

 Bármiféle felmerülő meghibásodás javítását bízza a gyártó által kijelölt márkaszervizre.

## MŰSZAKI JELLEMZŐK

### MŰSZAKI ADATOK

Szalagcsiszoló	
Jellemző	Érték
Hálózati feszültség	230 V AC
Hálózati frekvencia	50 Hz
Névleges teljesítmény	800 W
A csiszolószalag futási sebessége terhelés nélkül	160 - 260 m/min
Az aktív csiszolófelület	75 x 146 mm
A csiszolószalag méretei	75 x 457 mm
Érintésvédelmi besorolási osztály	II
Tömeg	3,1 kg
Gyártási év	2016

### ZAJ- ÉS REZGÉSVÉDELMI ADATOK

Hangnyomás-szint:  $L_{pA} = 90,4 \text{ dB(A)}$   $K = 3 \text{ dB(A)}$

Hangteljesítmény-szint:  $L_{wA} = 101,4 \text{ dB(A)}$   $K = 3 \text{ dB(A)}$

Egyenértékű súlyozott rezgés gyorsulás:  $a_h = 5,244 \text{ m/s}^2$   $K = 1,5 \text{ m/s}^2$

## KÖRNYEZETVÉDELLEM



Az elektromos üzemű termékeket ne dobja ki a házi szeméttel, hanem azt adja le hulladékkezelésre, hulladékgyűjtésre szakosodott helyen. A hulladékkezeléssel kapcsolatos kérdéseire választ kaphat a termék kereskedőjétől, vagy a helyi hatóságoktól. Az elhasznált elektromos és elektronikai berendezések a természeti környezetre ható anyagokat tartalmaznak. A hulladékkezelésnek, újrahasznosításnak nem alávetett berendezések potenciális veszélyforrást jelentenek a környezet és az emberi egészség számára.

\* A változtatás joga fenntartva!

A „Grupa Topex Spółka z ograniczoną odpowiedzialnością” Spółka komandytowa (székhelye: Varsó, ul. Pograniczna 2/4) (a továbbiakban: „Grupa Topex”) kijelenti, hogy a jelen használati utasítás (továbbiakban „Használati Utasítás”) tartalmával – ideértve többek között annak szövegével, a felhasznált fényképekkel, vázlatokkal, rajzokkal, valamint a formai megjelenéssel – kapcsolatos összes szerzői jog a Grupa Topex kizárólagos tulajdonát képezi és mint ilyenek jogi védelem alatt állnak, az 1994. február 4-i, a szerzői és ahhoz hasonló jogokról szóló törvényben foglaltak szerint (Dz.U. (Törvényközlöny) 2006. évf. 90. szám 631. tétel, a későbbi változásokkal). A Használati Utasítás egészének vagy bármely részletének hasznoszerzés céljából történő másolása, feldolgozása, közzététele, megváltoztatása a Grupa Topex írásos engedélye nélkül polgárijogi és büntetőjogi felelősségre vonás terhe mellett szigorúan tilos.

### MASINA DE SLEFUIT CU BANDA 59G394

NOTA : INAINTE DE UTILIZAREA SCULELOR ELECTRICE TREBUIE SĂ CITEȘTI ATENT PREZENȚELE INSTRUCȚIUNI. INSTRUCȚIUNILE TREBUIE PĂSTRATE PENTRU VIITOR.

#### PRINCIPII AMANUNTITE DE SECURITATE

- Mașina de șlefuit cu bandă poate fi utilizată doar la șlefuire.
- Nu este permis de a o utiliza în acționare staționară.
- Inhalarea prafului cu caracter abraziv este periculoasă pentru sănătate. Este vorba de vapori din vopsele cu conținut de plumb, din unele specii de lemne, de ex.lemn de stejar, vapori de metal. Deci pentru a evita inhalarea acestor vapori, se recomandă utilizarea sistemelor de evacuarea lor.
- Nu este permis de a prelucra, cu mașina de șlefuit cu bandă, nici un fel de materiale cu conținut de asbest.
- In timpul lucrului cu mașina de șlefuit trebuie să-ți aperi fața cu mască și ochelari de protecție.
- Se recomandă deasemeni să ai antifoane.
- Materialul prelucrat trebuie să fie fixat, de ex. în menghină pentru a evita posibilitatea deplasării lui.
- Trebuie utilizate exclusiv doar benzi abrazive de mărimea recomandată.
- Inainte de a schimba banda abrazivă, mașina de șlefuit trebuie deconectată de la alimentarea cu tensiune scoțând ștecărul ei din priza de alimentare.
- In timpul lucrului, mașina de șlefuit trebuie ținută și deplasată cu ambele mâini.
- Totdeauna trebuie respectate toate prescrierile cuprinse în instrucțiunile generale și amănunțite referitor la securitatea utilizării uneltelor manuale electrice.

**Remarcă! Utilajul servește la lucrări în interiorul încăperilor.**

**Cu toate că am proiectat construcția cioanului cât se poate de sigură, cu toate că în timpul lucrului se utilizează mijloace de protecție cât și mijloace suplimentare de securitate, totuși există riscul remanent de a suferi leziuni.**

#### CONSTRUCTIA SI DESTINATIA

Mașina de șlefuit cu bandă este utilaj electric manual, acționată de motor monofazic cu colector. Mașina de șlefuit nu necesită împământare (are izolație de clasa II).

Mașina de șlefuit este destinată pentru șlefuirea suprafețelor produselor din lemn, acoperite cu lac, pentru lustruirea finală a suprafețelor metalice, pentru eliminarea ruginei sau a lacului înainte de revopsire , pentru lustruirea finală a suprafețelor de beton etc. Mașina de șlefuit poate fi utilizată în domeniul executării lucrărilor de renovare în construcții, în tâmplărie cât și în tot felu de lucrări de activitate a amatorilor ( de meșterire).



**Nu folosiți instrumentul contrar scopului său.**

#### DESCRIEREA PĂRȚILOR GRAFICE

Numerele de mai jos se referă doar la elementele utilajului prezentat în paginile grafice ale prezentei instrucțiuni.

1. Mâner suplimentar
2. Capacul periei de carbune
3. Racord pentru eliminarea prafului
4. Apărătoarea curelei de acționare
5. Buton de reglarea benzii abrazive
6. Banda abrazivă
7. Mâner principal
8. Întrerupător
9. Buton de blocarea întrerupătorului
10. Rolă de ghidaj
11. Levierul întinderii benzii abrazive

- 12. Buton de ajustarea vitezei deplasării benzii abrazive
- 13. Pârghia de blocare a mânerului suplimentar
- 14. Apărătoarea curelei abrazive

\* Pot apare mici diferențe între figură produs.

## DESCRIEREA SEMNELOR GRAFICE



ATENȚIE



AVERTISIMENT



MONTAJ / ASEZARI



INFORMATII

## INZESTRAREA SI ACCESORIILE

- 1. Sac pentru praf - 1 buc.
- 2. Banda abrazivă - 1 buc.

## PREGATIREA PENTRU LUCRU

### EVACUAREA PRAFULUI

-  Pentru a menține curată suprafața prelucrată la mașina de șlefuit este adăugat sac pentru adunarea prafului. Sacul se conectează la racordul de evacuarea prafului (3) (fig A). Acționarea mașinei de șlefuit va avea un debit mai mare în cazul în care sacul va fi golit regulat. Se recomandă de a goli sacul atunci când este umplut până la jumătate.

- 
  - Instalarea sacului pe racordul pentru evacuarea prafului (3) se face prin amplasarea lui pe racord.
  - Verifică dacă sacul este bine amplasat pe racord, trăgând ușor de el.
  - Demontarea sacului pentru praf se face în mod invers față de instalare.

### INSTALREA BENZII ABRAIVE

-  **Inainte de instala banda abrazivă, verifică dacă întrerupătorul este pe poziția deconectat și dacă cablul de alimentare cu tensiune este deconectat de la priză .**

- 
  - Deplasează levierul de întinderea benzii abrazive (11) în direcția arătată de săgeată (fig B) până vei simți rezistență.
  - Pune banda abrazivă pe role (fig C).
  - Deplasează levierul de întinderea benzii abrazive (11) pe poziția primară (fig D).

-  **Verifică dacă direcția săgeții de pe verso-ul benzii abrazive corespunde cu direcția săgeții de pe carcasa mașinei de șlefuit.**

### MÂNERUL SUPLIMENTAR

-  Mânerul suplimentar (1) ușurează exploatarea și conducerea mașinii de șlefuit în momentul șlefuirii. Există posibilitatea de a regla mânerul suplimentar în direcția dorită în momentul activității de lucru.
  - Trageți pârghia de blocare a mânerului suplimentar (13)
  - Reglați mânerul suplimentar în direcția dorită (fig. J)
  - Apăsăți pârghia de blocare a mânerului suplimentar (13)

## LUCRUL / AJUSTAREA

### PORNIREA / OPRIREA

-  **Inainte de a conecta mașina de șlefuit la rețea, trebuie verificat dacă tensiunea de alimentare corespunde cu tensiunea de pe plăcța de fabricație a mașinei de șlefuit, cât și dacă întrerupătorul este pe poziția deconectat.**

 Pornind mașina de șlefuit, ține-o sigur cu ambele mâni. Mașina de șlefuit poate fi pornită numai în cazul în care banda abrazivă este îndepărtată de materialul prevăzut pentru prelucrat.

#### **Pornirea:**

- Apasă butonul întrerupătorului (8) și ține-l apăsat

#### **Oprirea:**

- Eliberează apăsarea butonului întrerupătorului (8).

#### **Blocarea întrerupătorului (lucru de lungă durată)**

#### **Pornirea:**

- Apasă butonul întrerupătorului (8) și ține-l apăsat în această poziție
- Apasă butonul de blocarea întrerupătorului (9) (fig E).
- Ușurează apăsarea butonului întrerupătorului (8).

#### **Oprirea:**

- Apasă și ușurează apăsarea butonului întrerupătorului (8).

#### **REGLAREA ASEZĂRII BENZII ABRAZIVE (REGLAREA PARALELITĂȚII ROLELOR DE GHIDARE)**



- Pornește mașina de șlefuit
- În timpul deplasării benzii abrazive, rotește butonul de reglarea benzii (5) (fig F) cu scopul menținerii deplasării benzii fără a avea tendința de ieșire spre margini (fig G).

 **În cazul în care banda va tinde spre marginile mașinei de șlefuit ( înseamnă că rolele nu sunt paralele) banda se va uza prea repede.**

 În timpul utilizării mașinei de șlefuit, trebuie ca suprafața benzii și suprafața materialului prelucrat să fie paralele. Ținând sigur de mânerul suplimentar (1) și de mânerul principal (7) mașina de șlefuit trebuie deplasată uniform spre înainte și înapoi.

 **Nu apăsa exagerat asupra mașinei de șlefuit. Apăsarea trebuie să fie moderată și repartizată uniform pe suprafața contactului benzii abrazive față de suprafața materialului prelucrat. Apăsarea exagerată asupra mașinei de șlefuit cauzează încetinirea nenormală a vitezei de deplasarea benzii abrazive, supraîncălzirea motorului, defectarea materialului prelucrat cât și defectarea unelor elemente ale mașinei de șlefuit. Trebuie făcute întrerupiri de lucru periodice.**

#### **REGLAREA VITEZEI DEPLASĂRII BENZII ABRAZIVE**

 Viteza de deplasarea benzii abrazive a mașinei de șlefuit, se reglează prin rotirea și ajustarea butonului de reglarea vitezei deplasării benzii abrazive (12) pe poziția preferată. În acest mod se poate ajusta viteza de lucru a sculei electrice față de proprietățile materialului prelucrat. Gama vitezelor este cuprinsă între 1 până la 6.

Cu cât cifra de pe perimetrul butonului de reglarea deplasării benzii abrazive (12) (fig I) este mai mare, cu atât crește viteza de lucru a mașinei de șlefuit.

#### **APĂRĂTOAREA CURELEI ABRAZIVE**

 Înclinarea apărătoarei curelei abrazive (14) după ridicare permite la șlefuirea cu partea de sus a curelei abrazive, care cu siguranță ușurează lucrul în zonele dificile de pătrundere.(fig. K)

## **DESERVIREA SI INTRETINEREA**

 **Înainte de orice activități referitor la instalare, reglare, deservire sau reparație, deconectează sula electrică de la alimentarea cu tensiune scoțând ștecărul din priză.**

- Mașina de șlefuit și rosturile de ventilare trebuie să fie totdeauna curate.
- Eliminarea prafului se face cu perie.
- Mașina de șlefuit trebuie curățată regulat, dar cel mai bine dacă va fi curățată după terminarea fiecărui lucru.
- Curățând mașina de șlefuit nu întrebuințați nici un fel de obiecte abrazive.
- Curățarea carcasei poate fi făcută doar cu cârpă moale.
- Nu este permis de a utiliza la curățat benzină și nici solvenți sau detregeți, care ar putea defecta elementele din plastic ale mașinei de șlefuit.
- După terminarea lucrului sacul pentru praf trebuie golit, iar sacul spălat în apă cu săpun apoi bine uscat.

## SCHIMBAREA CURELEI DE ACȚIONARE

 Dacă curea de acționare este uzată mașina de șlefuit nu funcționează propriu. Este necesară schimbarea curelei de acționare.

- Cu o șurubelniță slăbește strângerea a șurubul de fixarea apărătoarei curelei de acționare (4) care trebuie înlăturată.
- Curea se dă jos rotind manual roțile de acționare.
- Montarea curelei de acționare noi se face în felul următor :
  - curea se pune pe roata de acționare, mai mare.
  - rotind roțile de acționare, curea se pune pe roata de acționare mai mică.
- Montează apărătoare curelei de acționare (4) și înșurubează șurubul de fixare.

 **Verifică așezarea curelei de acționare pe ambele roți de acționare.**

## CONTROLAREA BENZII ABRAZIVE

 Utilizând o perioadă lungă de timp aceeași bandă abrazivă scade eficiența de lucru, observând că eficiența nu este satisfăcătoare banda trebuie înlocuită cu alta nouă.

## INLOCUIREA PERIILOR DE CARBUNE

 Cărbunii motorului uzați ( mai scurți de 5 mm), arși sau plezniți trebuie imediat înlocuiți cu alții noi. Totdeauna, ambii cărbuni trebuie schimbați simultan.

- Desfă capacele periilor (2) (fig H).
- Scoate cărbunii uzați.
- Cu un jet de aer comprimat elimină eventualul praf adunat.
- Introdu cărbunii noi ( trebuie să intre lejer în port perii).
- Montează laloc capacele periilor (2).

 **După schimbarea periilor mașina de șlefuit trebuie pornită fără sarcină, permițându-i să meargă un timp scurt, pentru ca perii să se „așeze” pe colectorul motorului. Se recomandă, ca schimbarea periilor să fie făcută exclusiv de persoană calificată în acest domeniu și care va întrebuința doar piese originale.**

 Tot felul de defecte trebuie să fie eliminate de un servis autorizat al producătorului.

## PARAMETRII TEHNICI

### DATE NOMINALE

Mașina de șlefuit cu bandă	
Parametrul	Valoarea
Tensiunea de alimentare	230 V AC
Frecvența de alimentare	50 Hz
Putere nominală	800 W
Gama vitezelor deplasării benzii abrazive, fără sarcină	160 - 260 m/min
Suprafața activă de șlefuire	75 x 146 mm
Dimensiunile benzii abrazive	75 x 457 mm
Clasa protejării	II
Greutatea	3,1 kg
Anul fabricației	2016

### DATE REFERITOR LA ZGOMOT SI VIBRATII

Nivelul presiunii acustice:  $L_{p_A} = 90,4 \text{ dB(A)}$   $K = 3 \text{ dB(A)}$

Nivelul puterii acustice:  $L_{w_A} = 101,4 \text{ dB(A)}$   $K = 3 \text{ dB(A)}$

Valoarea accelerației vibrațiilor:  $a_h = 5,244 \text{ m/s}^2$   $K = 1,5 \text{ m/s}^2$



## PROTEJAREA MEDIULUI



Produsele acționate electric nu pot fi aruncate la deșeurile menajere, trebuie predate la utilizarea lor de către întreprinderile corespunzătoare. Informații referitor la utilizare poate da vânzătorul produsului respectiv sau organele locale. Utilajele electrice și electronice uzate conțin substanțe dăunătoare mediului natural. Utilajele ne supuse reciclării sunt foarte periculoase pentru mediu și pentru sănătatea oamenilor.

\* Se rezervă dreptul la efectuarea schimbărilor.

“Grupa Topex SRL” Societate comanditară cu sediul în Varșovia str.Pograniczna 2/4 (în continuare “Grupa Topex”) informează că, toate drepturile de autor referitor la instrucțiunile prezente (în continuare “instrucțiuni”) atât conținutul, fotografiile, schemele, desenele cât și compoziția, aparțin exclusiv Grupa Topex-ului fiind ocrotite de drept în baza legii din 4 februarie 1994, referitor la drepturile autorului și similare (Legea 2006 nr.90 poz.631 cu republicările ulterioare). Copierea, schimbarea, publicarea, modificarea parțială sau totală cu scop comercial fără acceptarea în scris a Grupa Topex-ului, este strict interzisă și poate fi trasă la răspundere de drept civil și penal



### PÁSOVÁ BRUSKA 59G394

POZOR: PŘED ZAHÁJENÍM POUŽÍVÁNÍ ELEKTRICKÉHO NÁŘADÍ SI PEČLIVĚ PŘEČTĚTE TENTO NÁVOD A USCHOVEJTE JEJ PRO POZDĚJŠÍ POTŘEBU.

### PODROBNÉ BEZPEČNOSTNÍ POKYNY

- Pásovou brusku používejte výhradně k broušení.
- Stacionární použití je nepřipustné.
- Vdechování prachu vznikajícího při broušení povrchů natřených barvami na bázi olova, prachu z některých druhů dřeva, např. dubového, kovového prachu je zdraví škodlivé. Z tohoto důvodu je rovněž nutno vždy používat zařízení pro shromažďování prachu.
- Neobrábějte bruskou žádné materiály obsahující azbest.
- Při broušení používejte ochrannou polomasku a uzavřené brýle na ochranu proti odprýskávajícímu povrchu.
- Doporučuje se používání chráničů sluchu.
- Obráběný materiál je třeba připevnit, aby nedošlo k jeho posunutí. Materiál můžete upevnit např. do svěráku.
- Používejte výhradně brusné pásy doporučených rozměrů.
- Před provedením výměny brusného pásu brusku odpojte od napájení vyjmutím zástrčky napájecího kabelu ze síťové zásuvky.
- Při práci brusku pevně držte oběma rukama a přemísťujte ji.
- Vždy dodržujte všeobecné a podrobné bezpečnostní pokyny pro používání ručního elektrického nářadí.

**POZOR! Zařízení slouží k práci v uzavřených prostorech.**

**I přes použití konstrukce bezpečné z podstaty věci, používání zajišťujících prostředků a dodatečných ochranných prostředků, vždy existuje reziduální riziko poranění během práce.**

#### KONSTRUKCE A URČENÍ

Pásová bruska je ručním elektrickým nářadím, které je poháněno jednofázovým komutátorovým motorem. Bruska nevyžaduje ochranné uzemnění (II. třída izolace).

Pásová bruska je určena k povrchovému finálnímu broušení dřevěných výrobků, leštění lakovaných dřevěných povrchů, finálnímu leštění lakovaných kovových povrchů, odstraňování rzi či zbytků laku před opětovným nalakováním, ke konečné úpravě betonových povrchů apod. Používá se při provádění rekonstrukčních, stavebních, truhlářských a veškerých kutilských prací.



**Elektrické nářadí je nutno používat v souladu s jeho určením.**

#### POPIS STRAN S VYOBRAZENÍMI

Níže uvedené číslování se vztahuje k prvkům zařízení znázorněným na vyobrazeních v tomto návodu.

1. Pomocná rukojeť
2. Kryt uhlíkového kartáče
3. Hrdlo pro odvádění prachu
4. Kryt hnacího řemene
5. Otočný knoflík pro regulaci brusného pásu
6. Brusný pás
7. Hlavní rukojeť
8. Zapínač
9. Tlačítko pro blokování zapínače
10. Vodicí kladka
11. Páčka pro napnutí brusného pásu
12. Otočný knoflík pro regulaci rychlosti posuvu brusného pásu
13. Páčka pro blokování pomocné rukojeti

## 14. Kryt brusného pásu

\* Skutečný výrobek se může lišit od vyobrazení.

### POPIS POUŽITÝCH GRAFICKÝCH OZNAČENÍ



POZOR



UPOZORNĚNÍ



MONTÁŽ / NASTAVENÍ



INFORMACE

### VYBAVENÍ A PŘÍSLUŠENSTVÍ

1. Sáček na prach - 1 ks
2. Nekonečný pás - 1 ks

## PŘÍPRAVA K PRÁCI

### ODVÁDĚNÍ PRACHU



Pásová bruska je vybavena sáčkem na prach za účelem udržení čistoty obráběného povrchu. Sáček na prach se instaluje na hrdlo pro odvádění prachu (3) (obr. A).

Sáček na prach pravidelně vyprazdňujte, aby byla zaručena správná funkce brusky. Doporučuje se vyprazdňovat sáček již tehdy, když je naplněn pouze z poloviny.



- Namontujte sáček na prach nasunutím na hrdlo pro odvádění prachu (3).
- Zkontrolujte pevnost uchycení sáčku na prach lehkým potáhnutím za sáček.
- Demontáž sáčku na prach probíhá v opačném pořadí.

### NASAZENÍ BRUSNÉHO PÁSU



**Před nasazením brusného pásu se přesvědčte, zda je zapínač v poloze vypnuto a zda je napájecí kabel vytažený ze síťové zásuvky.**



- Přemístěte páčku pro napnutí brusného pásu (11) na doraz ve směru znázorněném šipkou (obr. B).
- Nasaďte brusný pás na kladky (obr. C).
- Přemístěte páčku pro napnutí brusného pásu (11) do původní polohy (obr. D).



**Je třeba dbát na to, aby směr šipky umístěné na zadním povrchu brusného pásu odpovídal směru šipky na krytu pásové brusky.**

### POMOCNÁ RUKOJEŤ



Pomocná rukojeť (1) usnadňuje bezpečné držení a vedení brusky během broušení.

Pomocnou rukojeť lze nastavit do zvolené polohy, která je vhodná pro danou činnost.

- Odtáhněte páčku pro blokování pomocné rukojeti (13).
- Nastavte pomocnou rukojeť (1) do zvolené polohy (obr. J).
- Stlačte páčku pro blokování pomocné rukojeti (13).

## PROVOZ / NASTAVENÍ

### ZAPÍNÁNÍ / VYPÍNÁNÍ



**Před připojením brusky k napájecí síti se vždy přesvědčte, zda síťové napětí odpovídá jmenovitému napětí uvedenému na typovém štítku, který je umístěný na elektrickém nářadí, a zda je zapínač v poloze vypnuto.**



**Před zapnutím brusku pevně uchopte oběma rukama. Brusku zapínejte pouze tehdy, když je nadzvednutá nad materiálem, který má být obráběn.**

Zapínání - stiskněte tlačítko zapínače (8) a přidržte je v této poloze.

**Vypínání** - uvolněte stisk tlačítka zapínače (8).

### **Blokování zapínače (nepřetržitý chod)**

#### **Zapínání:**

- Stiskněte tlačítko zapínače (8) a přidržte je v této poloze.
- Stiskněte tlačítko pro blokování zapínače (9) (obr. E).
- Uvolněte stisk tlačítka zapínače (8).

#### **Vypínání:**

- Stiskněte a uvolněte tlačítko zapínače (8).

### **REGULACE BRUSNÉHO PÁSU (SEŘÍZENÍ ROVNOBĚŽNOSTI OS VODICÍCH KLADEK)**

-  Zapněte brusku.
- Když se brusný pás pohybuje, otáčejte otočným knoflíkem pro regulaci brusného pásu (5) (obr. F) tak, aby se brusný pás posouval rovně a nesjížděl do stran (obr. G).

 **V případě, že bude brusný pás pomalu sjíždět na boční stranu brusky (což znamená, že osy kladek nejsou rovnoběžné), dojde k rychlému poškození pásu.**

 Při broušení by měl být povrch brusného pásu rovnoběžný s povrchem obráběného materiálu. Držte brusku za pomocný úchyt (1) a hlavní rukojeť (7) a posouvejte ji stejnoměrně dopředu a dozadu.

 **Na brusku příliš netlačte. Přítlak by měl být mírný a stejnoměrně rozložený po styčné ploše brusného pásu a obráběného materiálu. Příliš silný tlak na brusku vede k abnormálnímu poklesu rychlosti posuvu brusného pásu, přehřátí motoru, poškození obráběného materiálu a součástí brusky. Je třeba dělat pravidelné přestávky v práci.**

### **REGULACE RYCHLOSTI POSUVU BRUSNÉHO PÁSU**

-  Rychlost posuvu brusného pásu brusky se reguluje otočením a nastavením otočného knoflíku pro regulaci rychlosti posuvu brusného pásu (12) do požadované polohy. Umožňuje to přizpůsobení pracovní rychlosti elektrického nářadí vlastnostem obráběného materiálu. Rychlost lze regulovat v rozsahu od 1 do 6. Čím vyšší je číslo nastavené na otočném knoflíku pro regulaci posuvu brusného pásu (12) (obr. I), tím vyšší je pracovní rychlost brusky.

### **KRYT BRUSNÉHO PÁSU**

-  Odklápací kryt brusného pásu (14) po nadzvednutí umožňuje broušení přední horní částí brusného pásu, což do značné míry usnadňuje práci na těžko dostupných místech (obr. K).

## **PÉČE A ÚDRŽBA**

 **Před zahájením jakýchkoliv činností spojených s instalací, seřizováním, údržbou nebo opravami elektrického nářadí je nutno vytáhnout zástrčku kabelu ze síťové zásuvky.**

- Vždy udržujte brusku a ventilační štěrby v čistotě.
- K odstraňování brusného prachu používejte kartáč.
- Brusku pravidelně čistěte, pokud možno vždy po dokončení činnosti.
- K čištění brusky nepoužívejte žádné abrazivní prostředky.
- K čištění krytu používejte měkký hadřík.
- Nikdy k čištění nepoužívejte benzín, rozpouštědla nebo čisticí prostředky, které by mohly poškodit plastové součásti brusky.
- Po dokončení činnosti vyprázdněte sáček na prach, omyjte sáček v teplé vodě s mýdlem a pečlivě jej osušte.

### **VÝMĚNA HNACÍHO ŘEMENE**

 Je-li hnací řemen opotřebovaný, pak bruska nefunguje správně. V takovém případě je nutná výměna hnacího řemene.

- Šroubovákem vyšroubujte upevňovací šroub krytu hnacího řemene (4) a kryt sejměte.
- Ručně otáčejte hnacími koly, sesuňte z nich hnací řemen a sejměte jej.
- Montáž nového hnacího řemene se provádí následujícím způsobem:

- nasadte hnací řemen na větší hnací kolo.
- otáčejte koly a nasuňte hnací řemen na menší hnací kolo.
- Namontujte kryt hnacího řemene (4) a utáhněte upevňovací šroub.



**Přesvědčte se, zda je hnací řemen správně umístěn na obou hnacích kolech.**



## KONTROLA BRUSNÉHO PÁSU

Při delším používání stejného brusného pásu klesá účinnost, proto je třeba pás vyměnit, jakmile zpozorujete jeho nadměrné opotřebení.

## VÝMĚNA UHLÍKOVÝCH KARTÁČŮ



Opotřebované (kratší než 5 mm), spálené nebo prasklé uhlíkové kartáče motoru je třeba neprodleně vyměnit. Vždy je třeba vyměnit současně oba kartáče.

- Odšroubujte kryty kartáčů (2) (obr. H).
- Vyjměte opotřebované kartáče.
- Odstraňte případný uhlíkový prach pomocí stlačeného vzduchu.
- Vložte nové uhlíkové kartáče (kartáče by měla jít volně zasunout do držáků kartáčů).
- Namontujte kryty kartáčů (2).



**Po provedení výměny kartáčů brusku spustte bez zatížení a vyčkejte chvíli, až se kartáče přizpůsobí komutátoru motoru. Uhlíkové kartáče by měla vyměňovat pouze kvalifikovaná osoba za použití originálních dílů.**



Veškeré závady je nutno nechat odstranit u autorizovaného servisu výrobce.

## TECHNICKÉ PARAMETRY

### JMENOVITÉ ÚDAJE

Pásová bruska	
Parametr	Hodnota
Napájecí napětí	230 V AC
Napájecí kmitočet	50 Hz
Jmenovitý výkon	800 W
Rozsah rychlosti posuvu brusného pásu bez zatížení	160 - 260 m/min
Brusný záběr	75 x 146 mm
Rozměry brusného pásu	75 x 457 mm
Třída ochrany	II
Hmotnost	3,1 kg
Rok výroby	2016

### ÚDAJE O HLUKU A VIBRACÍCH

Hladina akustického tlaku:  $L_{p_A} = 90,4 \text{ dB(A)}$   $K = 3 \text{ dB(A)}$

Hladina akustického výkonu:  $L_{w_A} = 101,4 \text{ dB(A)}$   $K = 3 \text{ dB(A)}$

Vážená hodnota zrychlení vibrací:  $a_h = 5,244 \text{ m/s}^2$   $K = 1,5 \text{ m/s}^2$

## OCHRANA ŽIVOTNÍHO PROSTŘEDÍ

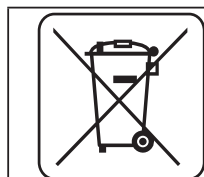

Elektricky napájené výrobky nevyhazujte spolu s domácím odpadem, nýbrž odevzdejte je k likvidaci v příslušných závodech pro zpracování odpadu. Informace ohledně likvidace Vám poskytne prodejce nebo místní úřady. Použitá elektrická a elektronická zařízení obsahují látky škodlivé pro životní prostředí. Nerecyklovaná zařízení představují potenciální nebezpečí pro životní prostředí a zdraví osob.

\* Právo na provádění změn je vyhrazeno.

„Grupa Topex Spółka z ograniczoną odpowiedzialnością“ Spółka komandytowa se sídlem ve Varšavě, na ul. Pograniczna 2/4 (dále jen: „Grupa Topex“) informuje, že veškerá autorská práva k obsahu tohoto návodu (dále jen: „návod“), včetně m.j. textu, použitých fotografií, schémat, výkresů a také jeho uspořádání, náleží výhradně firmě Grupa Topex a jsou právně chráněna podle zákona ze dne 4. února 1994, o autorských právech a právech příbuzných (sbírka zákonů z roku 2006 č. 90 položka 631 s pozdějšími změnami). Kopírování, zpracovávání, zveřejňování či modifikování celého návodu jakož i jeho jednotlivých částí pro komerční účely bez písemného souhlasu firmy Grupa Topex je přísně zakázáno a může mít za následek občanskoprávní a trestní stíhání.

### PÁSOVÁ BRÚSKA 59G394

POZOR: SKÔR, AKO ZAČNETE POUŽÍVAŤ TOTO ELEKTRICKÉ NÁRADIE, JE POTREBNÉ SI POZORNE PREČÍTAŤ TENTO NÁVOD A USCHOVAŤ HO NA ĎALŠIE POUŽITIE.

#### DETAILNÉ BEZPEČNOSTNÉ PREDPISY

- Pásovú brúsku používajte iba na brúsenie.
- Nepoužívajte ju ako stacionárne brúsne zariadenie.
- Vdychovanie prachu ako je prach z farieb na báze olova, prach z niektorých druhov dreva, napr. dubového, kovový prach, je zdraviu nebezpečné. Preto je tiež vhodné zvyknúť si pracovať vždy so zariadením na zachytávanie prachu.
- Nie je dovolené brúskou obrábať akékoľvek materiály obsahujúce azbest.
- Pri brúsení používajte ochranný respirátor a chrániče očí.
- Odporúča sa používať ochranné slúchadlá.
- Obrábaný materiál upevnite, aby ste zabránili jeho posúvaniu. Materiál môžete upevniť napríklad vo zveráku.
- Používajte výhradne brúsne pásy odporúčanej veľkosti.
- Pred výmenou brúsnych pásov odpojte brúsku od napájania tak, že vytiahnete konektor napájacieho kábla zo sieťovej zásuvky.
- Pri práci brúsku držte a presúvajte, držiak ju pevne oboma rukami.
- Vždy dodržiavajte pokyny vo všeobecných aj detailných bezpečnostných predpisoch na obsluhu ručných elektrických náradí.

**POZOR! Zariadenie slúži na prácu v interiéri.**

**Napriek použitiu vo svojej podstate bezpečnej konštrukcie, používaniu bezpečnostných prostriedkov a dodatočných ochranných prostriedkov, vždy existuje minimálne riziko vzniku úrazov pri práci.**

#### KONŠTRUKCIA A POUŽITIE

Pásová brúška je ručné elektrické náradie poháňané jednofázovým komutátorovým motorom. Brúška si nevyžaduje ochranné uzemnenie (izolácia 2. triedy).

Pásová brúška je určená na povrchové brúsenie drevených výrobkov, leštenie drevených povrchov pokrytých lakom, finálne leštenie lakovaných kovových povrchov, odstraňovanie hrdze alebo zvyškov laku pred opätovným lakovaním, upravovanie betónových plôch atď. Môže sa používať v oblasti vykonávania opravársko-stavebných a stolárskych prác, ako aj všetkých činností z oblasti domáceho majstrovania.



**Elektrické náradie nepoužívajte v rozpore s jeho určením.**

#### VYSVETLVKY KU GRAFICKEJ ČASTI

Nižšie uvedené číslovanie sa vzťahuje na súčasti zariadenia zobrazené v grafickej časti tohto návodu.

1. Pomocná rukoväť
2. Kryt uhlíkovej kefky
3. Hrdlo na odvádzanie prachu
4. Kryt hnacieho remeňa
5. Koliesko na nastavovanie brúsneho pásu
6. Brúsny pás
7. Hlavná rukoväť
8. Spínač
9. Aretačné tlačidlo spínača
10. Vodiaci valček
11. Napínacia páčka brúsneho pásu
12. Koliesko na nastavenie rýchlosti posuvu brúsneho pásu
13. Aretačná páčka pomocnej rukoväte

## 14. Kryt brúsneho pása

\* Obrázok s výrobkom sa nemusia zhodovať.

### VYSVETLIVKY POUŽITÝCH GRAFICKÝCH ZNAČIEK



POZOR



UPOZORNENIE



MONTÁŽ/NASTAVENIA



INFORMÁCIA

### VYBAVENIE A PRÍSLUŠENSTVO

1. Vrecko na prach - 1 ks
2. „Nekonečný“ brúsny pás - 1 ks

## PRED UVEDENÍM DO PREVÁDZKY

### ODVÁDZANIE PRACHU



Aby bola udržaná čistota obrábanej plochy, pásová brúska má pripojené vrecko na prach. Vrecko na prach sa inštaluje na hrdlo na odvádzanie prachu (3) (**obr. A**).

Vrecko na prach treba pravidelne vyprázdňovať, čo zaručuje výkonnú prácu brúsky. Odporúča sa vyprázdňovať vrecko na prach už jeho naplnení do polovice.



- Namontujte vrecko na prach na hrdlo na odvádzanie prachu (3) tak, že ho nasuniete na hrdlo.
- Skontrolujte spoľahlivosť osadenia vrecka na prach tak, že za vrecko ľahko potiahnete.
- Demontáž vrecka na prach sa vykonáva v opačnom poradí ako jeho montáž.

### ZAKLADANIE BRÚSNEHO PÁSU



**Skôr, ako pristúpite k zakladaniu brúsneho pásu, uistite sa, či je spínač v polohe „vypnuté“ a či je napájací kábel odpojený od siete.**



- Presuňte na doraz napínaciu páčku brúsneho pásu (11) v smere, ktorý ukazuje šípka (**obr. B**).
- Založte brúsny pás na valčeky (**obr. C**).
- Presuňte napínaciu páčku brúsneho pásu (11) do pôvodnej polohy (**obr. D**).



**Dbajte na to, aby sa smer otáčania šípky nachádzajúcej sa na zadnej ploche brúsneho pásu zhodoval so smerom, ktorý ukazuje šípka na kryte pásovej brúsky.**

### POMOCNÁ RUKOVÄŤ



Pomocná rukoväť (1) uľahčuje bezpečné držanie brúsky a jej vedenie pri brúsení.

Pomocná rukoväť sa dá nastaviť do zvolenej polohy, ktorá je najvýhodnejšia na vykonávanú prácu.

- Aretačnú páčku pomocnej rukoväte (13) odtiahnite.
- Pomocnú rukoväť nastavte (1) do zvolenej polohy (**obr. J**).
- Aretačnú páčku pomocnej rukoväte (13) zatlačte.

## PRÁCA / NASTAVENIA

### ZAPÍNANIE / VYPÍNANIE



**Skôr, ako pripojíte brúsku do siete elektrického napätia, vždy skontrolujte, či napätie v sieti zodpovedá nominálnemu napätiu uvedenému na popisnom štítku, ktorý je umiestnený na elektrickom náradí, a či je spínač v polohe „vypnuté“.**



**Skôr, ako brúsku zapnete, uchopte ju pevne oboma rukami. Brúsku zapínajte iba vtedy, keď je zdvihnutá nad materiálom, ktorý plánujete obrábať.**



**Zapínanie** – stlačte tlačidlo spínača (8) a podržte ho v tejto polohe.

**Vypínanie** - uvoľnite tlak na tlačidlo spínača (8).

### Zablokovanie spínača (nepretržitá prevádzka)

#### Zapínanie:

- Stlačte tlačidlo spínača (8) a podržte ho v tejto polohe.
- Stlačte aretačné tlačidlo spínača (9) (**obr. E**).
- Uvoľnite tlak na tlačidlo spínača (8).

#### Vypínanie:

- Stlačte a uvoľnite tlačidlo spínača (8).

### NASTAVENIE ULOŽENIA BRÚSNEHO PÁSU (NASTAVENIE ROVNOBEŽNOSTI VODIACICH VALČEKOV)

-  Zapnite brúsku.
- V čase, keď je brúsny pás v pohybe, otáčajte kolieskom na nastavovanie brúsneho pásu (5) (**obr. F**) tak, aby sa brúsny pás posúval rovno, bez tendencie schádzať na strany (**obr. G**).

 **Ak dôjde k tomu, že sa brúsny pás bude pomaly posúvať k boku brúsky (čo znamená, že osi valčekov nie sú rovnobežné), pás sa rýchlo poškodí.**

 Pri práci s brúskou je potrebné sa snažiť dodržať rovnobežnú polohu brúsneho pásu a povrchu obrábaného materiálu. Brúsku držte pevne za pomocné držadlo (1) a hlavnú rukoväť (7) a rovnomerne ju posúvajte dopredu a dozadu.

 **Na brúsku netlačte príliš silno. Tlak by mal byť mierny a rovnomerne rozložený na dotykovú plochu brúsneho pásu s obrábaným materiálom. Vyvíjanie príliš veľkého tlaku na brúsku spôsobí abnormálny pokles rýchlosti posuvu brúsneho pásu, nadmerné zahrievanie motora, poškodenie obrábaného materiálu a súčiastok brúsky. Dodržiavajte pravidelné prestávky pri práci.**

### NASTAVENIE RÝCHLOSTI POSUVU BRÚSNEHO PÁSU

-  Rýchlosť posuvu brúsneho pásu brúsky sa nastavuje otáčaním a nastavením kolieska na nastavenie rýchlosti posuvu brúsneho pásu (12) do požadovanej polohy. Umožňuje to prispôbiť rýchlosť práce elektrického náradia vlastnostiam obrábaného materiálu. Rozsah nastavenia rýchlosti je od 1 do 6. Čím vyššie číslo sa nachádza na obvode kolieska na nastavenie rýchlosti posuvu brúsneho pásu (12) (**obr. I**), tým vyššia je rýchlosť práce brúsky.

### KRYT BRÚSNEHO PÁSA

-  Výkyvný kryt brúsneho pásu (14) po nadvihnutí umožňuje brúsenie prednou hornou časťou brúsneho pásu, čo v značnej miere uľahčuje prácu na ťažko prístupných miestach (**obr. K**).

## OŠETROVANIE A ÚDRŽBA

 **Skôr, ako začnete akúkoľvek činnosť súvisiacu s inštaláciou, nastavovaním, opravou alebo údržbou elektrického náradia, vyberte konektor napájacieho kábla zo sieťovej zásuvky.**

- Brúsku a jej vetracie otvory vždy udržiavajte v čistote.
- Na odstraňovanie brúsneho prachu používajte kefku.
- Brúsku pravidelne čistite, najlepšie po ukončení každej práce.
- Na čistenie brúsky nepoužívajte žiadne abrazívne predmety.
- Na čistenie krytu používajte mäkkú handričku.
- Na čistenie nikdy nepoužívajte benzín, rozpúšťadlo alebo čistiace prostriedky, ktoré by mohli poškodiť plastické časti brúsky.
- Po skončení práce vyprázdňte vrecko na prach a samotné vrecko umyte v teplej vode s mydlom a starostlivo vysušte.

### VÝMENA HNACIEHO REMEŇA

-  Ak je hnací remeň opotrebovaný, brúška pracuje nesprávne. Vtedy je potrebná výmena hnacieho remeňa.
- Skrutkovačom odskrutkujte upevňujúci závit krytu hnacieho remeňa (4) a zložte kryt.

- Zložte hnací remeň tak, že ho zosuniete z hnacích kolies pomocou ich ručného otáčania.
- Montáž nového hnacieho remeňa vykonajte nasledovným spôsobom:
  - zložte hnací remeň na väčšie hnacie koleso.
  - otáčaním kolies nasuňte hnací remeň na menšie hnacie koleso.
- Zložte kryt hnacieho remeňa (4) a utiahnite upevňujúci závit.



**Uistite sa, či je hnací remeň správne založený na oboch hnacích kolesách.**

## KONTROLA BRÚSNEHO PÁSU



Vzhľadom na to, že pri dlhšom používaní jedného brúsneho pásu klesá výkonnosť práce, treba brúsny pás vymeniť vždy, keď zaregistrujete jeho nadmerné opotrebovanie.

## VÝMENA UHLÍKOVÝCH KEFIEK



Opotrebované (kratšie ako 5 mm), zhorené alebo prasknuté uhlíkové kefy motora treba okamžite vymeniť. Vždy sa súčasne vymieňajú obidve kefy.

- Odkrúťte kryty kefiiek (2) (**obr. H**).
- Vyberte opotrebované kefy.
- Pomocou stlačeného vzduchu odstráňte prípadný uhlíkový prach.
- Zložte nové uhlíkové kefy (kefy by sa mali voľne zasunúť na držiaky).
- Zložte kryty kefiiek (2).



**Po dokončení výmeny kefiiek uveďte brúsku do pohybu naprázdno a chvíľu počkajte, kým sa kefy prispôbia komutátoru motora. Výmenu uhlíkových kefiiek zverte výhradne kvalifikovanej osobe pri použití originálnych súčiastok.**



Akékoľvek poruchy musia byť odstránené autorizovaným servisom výrobcu.

## TECHNICKÉ PARAMETRE

### MENOVITÉ ÚDAJE

Pásová brúška	
Parameter	Hodnota
Napájacie napätie	230 V AC
Frekvencia napájania	50 Hz
Nominálny výkon	800 W
Rozsah rýchlostí posuvu brúsneho pásu pri pohybe naprázdno	160 - 260 m/min
Aktívny povrch brúsenia	75 x 146 mm
Rozmer brúsneho pásu	75 x 457 mm
Ochranná trieda	II
Hmotnosť	3,1 kg
Rok výroby	2016

### ÚDAJE TÝKAJÚCE SA HLUČNOSTI A VIBRÁCIÍ

Hladina akustického tlaku:  $L_{pA} = 90,4 \text{ dB(A)}$   $K = 3 \text{ dB(A)}$

Hladina akustického výkonu:  $L_{wA} = 101,4 \text{ dB(A)}$   $K = 3 \text{ dB(A)}$

Zistená hodnota zrýchlení vibrácií:  $a_h = 5,244 \text{ m/s}^2$   $K = 1,5 \text{ m/s}^2$

## OCHRANA ŽIVOTNÉHO PROSTREDIA

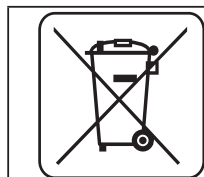

Výrobky napájané elektrickým prúdom sa nesmú likvidovať spoločne s domovým odpadom, ale majú byť odovzdané na recykláciu na určenom mieste. Informáciu o využití poskytnete predajca výrobku alebo miestne orgány. Opatrované elektrické a elektronické zariadenia obsahujú látky negatívne pôsobiace na životné prostredie. Zariadenie, ktoré nie je odovzdané na recykláciu, predstavuje možnú hrozbu pre životné prostredie a ľudské zdravie.

\* Právo na zmenu je vyhradené.



„Grupa Topex Spółka z ograniczoną odpowiedzialnością“ Spółka komandytowa so sídlom vo Varšave, ul. Pograniczna 2/4 (ďalej iba: „Grupa Topex“) informuje, že všetky autorské práva k obsahu tohto návodu (ďalej iba: „Návod“), v rámci toho okrem iného k jeho textu, uvedeným fotografiám, nákresom, obrázkom a k jeho štruktúre, patria výhradne spoločnosti Grupa Topex a podliehajú právnej ochrane podľa zákona zo dňa 4. februára 1994, O autorských a obdobných právach (tj. Dz. U. (Zbierka zákonov Poľskej republiky) 2006 č. 90 položka 631 v znení neskorších zmien). Kopírovanie, spracovávanie, publikovanie, úprava tohto Návodu ako celku alebo jeho jednotlivých častí na komerčné účely, bez písomného súhlasu spoločnosti Grupa Topex, sú prísne zakázané a môžu mať za následok občianskoprávne a trestnoprávne dôsledky.

## TRAČNI BRUSILNIK 59G394

POZOR: PRED PRIČETKOM UPORABE ELEKTRIČNEGA ORODJA JE TREBA POZORNO PREBRATI SPODNJA NAVODILA IN JIH SHRANITI ZA NADALJNJO UPORABO.

### **SPECIFIČNI VARNOSTNI PREDPISI**

- Tračni brusilnik je mogoče uporabljati le za brušenje.
- Ni ga dovoljeno uporabljati za stacionarno delo.
- Vdihavanje prahu, kot je prah barv na osnovi svinca, prah nekaterih vrst lesa, npr. hrasta, kovinski prah, je nevarno za zdravje. Zato je treba med delom praviloma uporabljati napravo za odsesavanje prahu.
- Z brusilnikom ni dovoljeno obdelovati materialov, ki vsebujejo azbest.
- Med brušenjem je treba nositi zaščitno polmasko in zaščitna očala.
- Priporoča se uporaba zaščitnih naušnikov.
- Obdelovani material je treba pritrditi, da ne bi prišlo do njegovega premikanja. Material je mogoče na primer pritrditi v primež.
- Uporabljati je treba izključno brusilne trakove ustrezne velikosti.
- Pred opravljanjem menjave brusilnega traku je treba brusilnik odklopiti od napajanja, in sicer z izvlečenjem vtičnega napajalnega kabla iz omrežne vtičnice.
- Med delom je treba brusilnik držati in pomikati, trdno držeč ga z obema rokama.
- Vedno je treba upoštevati navodila splošnih in specifičnih varnostnih predpisov za uporabo ročnih električnih orodij.

**POZOR! Naprava je namenjena notranjemu delu.**

**Navkljub že v osnovi varni konstrukciji, uporabi varovalnih sredstev in dodatnih zaščitnih sredstev med delom vedno obstaja tveganje poškodb.**

### **ZGRADBA IN NAMEN**

Tračni brusilnik je ročno električno orodje, ki ga poganja enofazni komutatorski električni motor. Brusilnik ne potrebuje zaščitne ozemljitve (izolacija razreda II).

Tračni brusilnik je namenjen za površinsko zaključno brušenje lesenih izdelkov, poliranja lesnih lakiranih površin, zaključnega poliranja kovinskih lakiranih površin, odstranjevanje rje ali sledov laku pred ponovnim lakiranjem, za zaključna dela na betonskih površinah ipd. Uporablja se za obnovitveno-gradbena dela, mizarska dela in za vsa dela na področju individualnega amaterskega dela (naredi si sam).



**Uporaba električnega orodja, ki ni v skladu z njegovim namenom, ni dovoljena.**

### **OPIS GRAFIČNIH STRANI**

Spodnje oštevilčenje se nanaša na elemente orodja, ki so predstavljeni na grafičnih straneh pričujočih navodil.

1. Dodatni ročaj
2. Pokrov oglene ščetke
3. Priključek za odvajanje prahu
4. Ohišje pogonskega jermena
5. Preklopnik regulacije brusilnega traku
6. Brusilni trak
7. Glavni ročaj
8. Vklonno stikalo
9. Tipka za blokado vklonnega stikala
10. Vodilni valj
11. Vzvod napetja brusilnega traku
12. Preklopnik regulacije hitrosti premikanja brusilnega traku
13. Vzvod blokade dodatnega ročaja

## 14. Zaščita brusnega traku

\* Obstajajo lahko razlike med sliko in izdelkom

### OPIS UPORABLJENIH GRAFIČNIH ZNAKOV



POZOR



OPOZORILO



NAMESTITEV/NASTAVITVE



INFORMACIJA

### OPREMA IN PRIBOR

- |                   |         |
|-------------------|---------|
| 1. Vreča za prah  | - 1 kos |
| 2. Neskončni trak | - 1 kos |

## PRIPRAVA NA UPORABO

### ODVAJANJE PRAHU

 Tračni brusilnik ima z namenom zagotavljanja čistoče obdelovane površine priključeno vrečo za prah. Vrečo za prah je treba namestiti na priključek za odvajanje prahu **(3)** (**slika A**). Redno je treba prazniti vrečko za prah, kar zagotavlja učinkovito delovanje brusilnika. Priporočljivo je praznjenje vrečke za prah že po polovični napolnitvi.

-  • Namestite vrečko za prah na priključek za odvajanje prahu **(3)**, tako da jo nataknete na priključek.
- Preverite, ali se vrečka za prah popolnoma prilega na priključek, tako da rahlo povlečete vrečko.
- Snetje vreče za prah poteka v obratnem vrstnem redu od namestitve.

### NAMESTITEV BRUSILNEGA TRAKU

 **Pred namestitvijo brusilnega traku se je treba prepričati, da je vklopno stikalo v položaju izklop in da je napajalni kabel izklopljen iz omrežja.**

-  • Pomaknite vzvod napetja brusilnega traku **(11)** do opore v smeri, ki jo kaže puščica (**slika B**).
- Brusilni trak namestite na valja (**slika C**).
- Pomaknite vzvod napetja brusilnega traku **(11)** v prvotni položaj (**slika D**).

 **Poskrbeti je treba, da se smer puščice, ki se nahaja na zadnji površini brusilnega traku, ujema s smerjo puščice na ohišju tračnega brusilnika.**

### DODATNI ROČAJ

-  Dodatni ročaj **(1)** lajša držanje brusilnika in njegovo vodenje med brušenjem. Obstaja možnost namestitve dodatnega ročaja v zeleni položaj, ki ustreza opravljanemu delu.
  - Izvlecite vzvod blokade pomožnega ročaja **(13)**.
  - Dodatni ročaj **(1)** nastavite v zeleni položaj (**slika J**).
  - Pritisnite vzvod blokade pomožnega ročaja **(13)**.

## UPORABA / NASTAVITVE

### VKLOP / IZKLOP

 **Pred priklopom tračnega brusilnika na električno omrežje se je treba vedno prepričati, da napetost omrežja ustreza nazivni napetosti, podani na označni tablici na električnem orodju, in da je vklopno stikalo v položaju izklop.**

 **Pred vklopom je treba brusilnik trdno prijeto z obema rokama. Brusilnik je mogoče vklopiti le takrat,**

ko je ta dvignjena od za delo predvidenega materiala.

**Vklop** – pritisnite vklopno stikalo (8) in ga držite v tem položaju.

**Izklop** – sprostite pritisk na vklopnem stikalu (8).

**Blokada vklopnega stikala (stalno delo)**

**Vklop:**

- Pritisnite vklopno stikalo (8) in ga držite v tem položaju.
- Pritisnite gumb blokade vklopnega stikala (9) (slika E).
- Sprostite pritisk na vklopnem stikalu (8).

**Izklop:**

- Pritisnite in spustite vklopno stikalo (8).

**REGULACIJA POLOŽAJA BRUSILNEGA TRAKU (REGULACIJA VZPOREDNOSTI OSI VODILNIH VALJEV)**



- Izklopite brusilnik.
- Medtem ko se brusilni trak premika preklopnik regulacije brusilnega traku (5) (slika F) obračajte tako, da se brusilni pas premika enakomerno in ne sili na boke (slika G).



Če pride do tega, da se brusilni trak počasi pomika k boku brusilnika (kar pomeni, da osi valjev nista vzporedni), se trak hitro poškoduje.



Med uporabo brusilnika je treba strmeti k vzporednemu položaju površine traku in površine obdelovanega materiala. S trdnim držanjem za pomožni ročaj (1) in glavni ročaj (7) je treba na enakomeren način brusilnik pomikati naprej in nazaj.



**Brusilnika ni dovoljeno prekomerno pritiskati. Pritisk mora biti zmeren in enakomerno razporejen na stično površino brusilnega traku in obdelovanega materiala. Izvajanje prekomernega pritiska na brusilnik povzroči nenormalni padec hitrosti premikanja brusilnega traku, prekomerno segrevanja motorja, poškodbe obdelovanega materiala in elementov brusilnika. Pri delu je treba imeti redne premore.**

**REGULACIJA HITROSTI PREMIKANJA BRUSILNEGA TRAKU**



Hitrost premikanja brusilnega traku brusilnika se regulira z obračanjem in nastavitvijo preklopnika regulacije hitrosti brusilnega traku (12) v zeleni položaj. To omogoča nastavitvev ustrezne hitrosti dela električnega orodja glede na obdelovan material. Območje regulacije hitrosti je od 1 do 6.

Tem višja je številka na obodu preklopnika regulacije premikanja brusilnega traku (12) (slika I) tem višja je hitrost delovanja brusilnika.

**ZAŠČITA BRUSNEGA TRAKU**



Odmična zaščita brusnega traku (14) po dvigu omogoča brušenje s prednjo gonjo stranjo brusnega traku, kar v znatni meri lajša delo na težko dostopnih delih (slika K).

## OSKRBA IN HRANJENJE



**Pred pristopom h kakršnim koli dejavnostim, povezanimi z namestitvijo, regulacijo, oskrbo ali popravilom je treba odstraniti vtikač kabla iz omrežne vtičnice.**

- Poskrbeti je treba, da so brusilnik in njegove prezračevalne reže vedno čiste.
- Za odstranjevanje brusnega prahu je treba uporabljati krtačko.
- Brusilnik redno čistite, najbolje po koncu vsakega dela.
- Za čiščenje brusilnika ni dovoljeno uporabljati hrapavih predmetov.
- Za čiščenje ohišja uporabljajte mehko tkanino.
- Nikoli ni dovoljeno za čiščenje uporabljati bencina, razredčila ali detergentov, ki bi lahko poškodovali plastične elemente brusilnika.
- Po zaključku dela je treba izprazniti vrečko za prah, samo vrečko pa umijte v topli vodi z milom in skrbno posušite.

## MENJAVA POGONSKEGA JERMENA

-  Če je pogonski jermen izrabljen, brusilnik ne deluje pravilno. Nujno je treba zamenjati pogonski jermen.
  - Z izvijačem odvijte pritrdilni vijak ohišja pogonskega jermena (4) in ga snemite.
  - Snemite pogonski jermen z obračanjem pogonskih koles.
  - Montažo novega pogonskega jermena je treba izvesti na naslednji način:
    - pogonski jermen nataknete na večje pogonsko kolo.
    - z obračanjem koles namestiti pogonski jermen na manjše pogonsko kolo.
  - Namontirajte ohišje pogonskega jermena (4) in privijte pritrdilni vijak.

 **Prepričajte se, da je pogonski jermen pravilno nameščen na obe pogonski kolesi.**

## KONTROLA BRUSILNEGA TRAKU

 Ker po dolgem času uporabe istega brusilnega traku pade njegova delovna učinkovitost, je treba brusilni trak zamenjati takoj, ko se opazi prekomerna izrabljenost.

## MENJAVA OGLENIH ŠČETK

-  Izrabljene (krajše od 5 mm), zažgane ali počene oglene ščetke motorja je treba takoj zamenjati. Vedno je treba hkrati opraviti menjavo obeh ščetk.
  - Odvijte pokrov ščetk (2) (slika H).
  - Izvlecite izrabljene ščetke.
  - S komprimiranim zrakom odstranite morebitni ogljeni prah.
  - Vložite nove oglene ščetke (ščetke se morajo prosto pomakniti do držal ščetk).
  - Namestite pokrov ščetk (2).

 **Po menjavi ščetk je treba zagnati brusilnik brez obremenitve in malo počakati, dokler se ščetke ne prilagodijo na komutator rotorja. Postopek menjave oglenih ščetk je priporočljivo zaupati izključno kvalificirani osebi, ki uporablja originalne dele.**

 Vsakršne napake mora odpraviti pooblaščen servis proizvajalca.

## TEHNIČNI PARAMETRI

### NAZIVNI PODATKI

Tračni brusilnik	
Parameter	Vrednost
Napetost napajanja	230 V AC
Frekvenca napajanja	50 Hz
Nazivna moč	800 W
Območje hitrosti brusilnega traku brez obremenitve	160 - 260 m/min
Efektivna površina brušenja	75 x 146 mm
Dimenzije brusilnega traku	75 x 457 mm
Razred zaščite	II
Teža	3,1 kg
Leto izdelave	2016

### PODATKI O HRUPU IN VIBRACIJAH

Stopnja zvočnega pritiska:  $L_{pA} = 90,4 \text{ dB(A)}$   $K = 3 \text{ dB(A)}$

Stopnja zvočne moči:  $L_{wA} = 101,4 \text{ dB(A)}$   $K = 3 \text{ dB(A)}$

Stopnja vibracij:  $a_n = 5,244 \text{ m/s}^2$   $K = 1,5 \text{ m/s}^2$

## VAROVANJE OKOLJA



Električno napajani izdelki ni dovoljeno mešati z gospodinjskimi odpadki, ampak jih morajo odstraniti ustrezne službe. Podatki o službah za odstranitev odpadkov so na voljo pri prodajalcu ali lokalnih oblasteh. Izrabljeno električno in elektronsko orodje vsebuje okolju škodljive snovi. Orodje, ki ni oddano v reciklažo, predstavlja potencialno nevarnost za okolje in zdravje ljudi.

\* Pridržana pravica do sprememb.

„Grupa Topex Spółka z ograniczoną odpowiedzialnością“ Spółka komandytowa s sedeżem v Varšavi, ul. Pograniczna 2/4 (v nadaljevanju „Grupa Topex“), sporoča, da so vse avtorske pravice v zvezi z vsebino teh navodil (v nadaljevanju „Navodila“), med drugim v zvezi z besedili, shemami, risbami, kakor tudi sestavo, izključna last Grupa Topex in so predmet zakonske zaščite v skladu z zakonom z dne 4. februarja 1994 o avtorskih pravicah in intelektualni lastnini (Ur. l. 2006 št. 90/631 s kasnejšimi spremembami). Kopiranje, obdelava, objava in spreminjanje Navodil v komercialne namene kot tudi njihovih posameznih elementov, je brez pisne odobritve Grupa Topex strogo prepovedano in lahko privede do civilne in kazenske odgovornosti.

### JUOSTINIS ŠLIFUOKLIS 59G394

DĖMESIO: PRIEŠ PRADĖDAMI NAUDOTIS ELEKTRINIU ĮRANKIU, ĮDĖMAI PERSKAITYKITE ŠIĄ INSTRUKCIJĄ IR SAUGOKITE JĄ TOLIMESNIAM NAUDOJIMUI.

### DETALIOS SAUGAUS DARBO TAISYKLĖS

- Juostinį šlifukoį galima naudoti tik šlifavimo darbams.
- Negalima jo tvirtinti stacionariai.
- Kvėpavimas, šlifavimo metu kylančiomis dulkėmis, yra pavojingas sveikatai. Nuodingoms priskiriamos dažų, kurių sudėtyje yra švino, kai kurių rūšių medienos, pvz., ąžuolo, metalo dulkės. Todėl vienas iš reikalavimų yra dirbant prijungti dulkių išsiurbimo įrenginį.
- Negalima šlifuoti jokių medžiagų, kurių sudėtyje yra asbesto.
- Šlifuojant reikia užsidėti apsauginę puskaukę ir apsauginius akinius.
- Rekomenduojama užsidėti apsaugines ausines.
- Kad apdorojamas ruošinys nejudėtų, jį reikia pritvirtinti. Pavyzdžiui, apdorojamą ruošinį galima įtvirtinti spaustuvoje.
- Galima naudoti tik nurodytų matmenų šlifavimo juostas.
- Prieš keisdami šlifavimo juostą ištraukite šlifukoį laido kištuką iš elektros lizdo.
- Dirbdami šlifukoį laikykite ir stumkite laikydami tvirtai abejomis rankomis.
- Visada laikykitės bendros ir detalios, saugaus rankinių elektrinių įrankių naudojimo, taisyklėse esančių nuorodų.

**DĖMESIO! Įrankis skirtas vidaus darbams.**

**Nepaisant to, kad gaminant įrankį jo konstrukcijoje įtaisyti apsaugos elementai ir papildomos apsaugos priemonės, darbo metu, išlieka pavojus susižaloti.**

#### KONSTRUKCIJA IR PASKIRTIS

Juostinis šlifukoį yra rankinis elektrinis įrankis, varomas vienfaziu varikliu. Šlifukoį įžeminti nereikia (II izoliacijos klasė).

Juostinis šlifukoį skirtas medienos gaminių paviršių šlifavimui, lakuotų medinių paviršių poliravimui, lakuotų metalinių paviršių baigiamajam poliravimui, rūdžių ir lako likučių šalinimui prieš pakartotiną lakavimą, betoninių paviršių apdailai ir pan. Šie įrankiai naudojami remonto – statybos, staliaus ir kitokiems mėgėjiškiems darbams (meistravimui).



**Draudžiama elektrinį įrankį naudoti ne pagal paskirtį.**

#### GRAFINIŲ PUSLAPIŲ APRAŠYMAS

Numeriais pažymėti įrankio elementai atitinka šios instrukcijos grafiniuose puslapiuose pavaizduotus elementus.

1. Pagalbinė rankena
2. Anglinių šepetėlių dangtelis
3. Atvamzdis dulkių nusiurbimui
4. Pavaros dirželio dangtis
5. Šlifavimo juostos reguliavimo rankenėlė
6. Šlifavimo juosta
7. Pagrindinė rankena
8. Jungiklis
9. Jungiklio blokavimo mygtukas
10. Vedantysis ritinėlis
11. Šlifavimo juostos įtempimo rankenėlė
12. Šlifavimo juostos judėjimo greičio reguliavimo rankenėlė
13. Pagalbinės rankenos blokavimo svirtis
14. Šlifavimo diržo dangtis

\* Tarp paveikslo ir gaminio galimas nedidelis skirtumas.

## PANAUDOTŲ GRAFINIŲ ŽENKLŲ APRAŠYMAS



DĖMESIO



ATSARGIAI



MONTAVIMAS IR NUSTATYMAI



INFORMACIJA

## KOMPLEKTAVIMAS IR PRIEDAI

1. Maišelis dulkėms - 1 vnt.
2. Šlifavimo juosta - 1 vnt.

## PASIRUOŠIMAS DARBUI

### DULKIŲ NUSIURBIMAS



Kad apdorojamas paviršius išliktų švarus, įrankio komplekte yra maišelis dulkėms. Maišelis dulkėms tvirtinamas prie dulkių nusiurbimo atvamzdžio (3) (pav. A).

Veiksmingas darbas su šlifuokliu užtikrinamas reguliariai valant dulkių maišelį. Prisipildžius pusei dulkių maišelio patariama jį išvalyti.



- Dulkių maišelį užstumkite ant dulkių šalinimo atvamzdžio (3).
- Truktelėję už dulkių maišelio patikrinkite ar jis gerai pritvirtintas.
- Dulkių maišelis nuimamas atvirkštiniu jo tvirtinimui eiliškumu.



### ŠLIFAVIMO JUOSTOS UŽDĖJIMAS

Prieš dėdami šlifavimo juostą patikrinkite, ar įrankis išjungtas jungikliu, o jo laidas ištrauktas iš elektros įtampos tinklo.



- Šlifavimo juostos įtempimo dirželio svirtį (11) pastumkite rodyklės kryptimi (pav. B).
- Šlifavimo juostą uždėkite ant ritinėlių (pav. C).
- Šlifavimo juostos įtempimo dirželio svirtį (11) pastumkite į pradinę padėtį (pav. D).



Atkreipkite dėmesį į kitoje šlifavimo juostos pusėje pavaizduotas rodyklės kryptį, kuri turi sutapti su rodyklės, pavaizduotos ant juostinio šlifuoklio korpuso, kryptimi.

### PAGALBINĖ RANKENA



Dėl pagalbinės rankenos (1), šlifavimo metu, įrankį laikyti bei valdyti saugiau ir patogiau. Pagalbinę rankeną, atsižvelgiant į numatytą atlikti darbą, galima nustatyti reikiama padėtimi.

- Atitraukite pagalbinės rankenos blokavimo svirtį (13).
- Nustatykite tinkamą pagalbinės rankenos (1) padėtį (pav. J).
- Nulenkite pagalbinės rankenos blokavimo svirtį (13).

## DARBAS IR NUSTATYMAI

### ĮJUNGIMAS IR IŠJUNGIMAS



Prieš jungdami šlifuoklį į elektros įtampos tinklą patikrinkite, ar įtampa tinkle atitinka įtampą, nurodytą ant įrankio pritvirtintoje nominalių duomenų lentelėje bei ar įrankis yra išjungtas jungikliu.



Prieš įjungdami šlifuoklį suimkite jį tvirtai abejomis rankomis. Šlifuoklį galima įjungti tik tada, kai jis yra pakeltas virš apdorojimui paruošto ruošinio paviršiaus.

Įjungimas – paspauskite jungiklio mygtuką (8) ir laikykite.



**Išjungimas** – atleiskite jungiklio mygtuką (8).

## Jungiklio blokavimas (nepertraukiamas darbas)

### Ijungimas:

- Paspauskite jungiklio mygtuką (8) ir laikykite.
- Paspauskite jungiklio blokavimo mygtuką (9) (pav. E).
- Atleiskite jungiklio mygtuką (8).

### Išjungimas:

- Paspauskite ir atleiskite jungiklio mygtuką (8).

## ŠLIFAVIMO JUOSTOS PADĖTIES REGULIAVIMAS (VEDANČIŲJŲ RITINĖLIŲ LYGIAVIMO REGULIAVIMAS)

-  • Įjunkite šlifuoklį.
- Šlifavimo juostai judant, šlifavimo juostos reguliavimo rankenėlę (5) (pav. F) sukite taip, kad juosta, nenukrypdama į šonus, judėtų tolygiai (pav. G).

-  • Šlifavimo juostai lėtai slenkant šlifuoklio krašto link (kai vedančiųjų ritinėlių padėtis nėra lygiagreči), ji greitai susidėvi.

-  • Šlifuodami stenkitės laikyti įrankį lygiagrečiai šlifuojamai plokštumai, kad šlifavimo juosta gerai priglustų prie ruošinio. Tvirtai laikydami už pagalbinės (1) ir pagrindinės (7) rankenų, slankiokite šlifuoklį tolygiai pirmyn ir atgal.

-  • Nespauskite šlifuoklio pernelyg stipriai. Šlifuoklį prie plokštumos reikia spausti saikinga, tolygia jėga. Šlifuoklį spaudžiant per stipriai, sumažėja šlifavimo juostos judėjimo greitis, smarkiai kaista variklis, gadinamas apdorojamas ruošinys ir šlifuoklio elementai. Dirbdami darykite pertraukas.

## ŠLIFAVIMO JUOSTOS JUDĖJIMO GREIČIO REGULIAVIMAS

-  • Šlifavimo juostos judėjimo greitis reguliuojamas pasukant rankenėlę (12) į atitinkamą padėtį, todėl elektrinio įrankio veikimo greitį galima pritaikyti apdorojamos medžiagos savybėms. Greičio reguliavimo riba yra nuo 1 iki 6. Juostos judėjimo greičio rankenėlę pasukus ties didesne reikšme (12) (pav. I) didėja šlifuoklio veikimo greitis.

## ŠLIFAVIMO JUOSTOS DANGTIS

-  • Pakėlus šlifavimo juostos dangtį (14), galima šlifuoti priekine viršutine šlifavimo diržo dalimi, dėl to dirbti sunkiai prieinamose vietose daug lengviau (pav. K).

## APTARNAVIMAS IR PRIEŽIŪRA

-  • Prieš atlikdami, bet kokius montavimo, reguliavimo, aptarnavimo ar remonto darbus ištraukite elektros laido kištuką iš elektros įtampos šaltinio.

- Valykite šlifuoklį ir jo ventilacijos angas.
- Šlifavimo metu susidariusias dulkių apnašas valykite šepetėliu.
- Šlifuoklį valykite reguliariai, geriausiai po kiekvieno naudojimo.
- Šlifuokliui valyti nenaudokite jokių šiurkščių daiktų.
- Korpusą valykite švelniu audiniu.
- Valymui nenaudokite benzino, skiediklių arba ploviklių, kurie gali pažeisti plastmasinius šlifuoklio elementus.
- Baigę darbą, dulkių maišelį išvalykite ir išplaukite šiltame muiluotame vandenyje, vėliau gerai jį išdžiovinkite.

## PAVAROS DIRŽELIO KEITIMAS

-  • Jeigu pavaros dirželis susidėvi, šlifuoklis veikia blogai. Pavaros dirželį būtina pakeisti.
  - Atsuktuvu atsukę pavaros dirželio (4) dangčio pavaros dirželio (4) dangčio tvirtinimo varžtą nuimkite dangtį.

- Ranka sukdami pavaros dirželio skriemulius, nuimkite nuo jų pavaros dirželį.
- Naujas pavaros dirželis uždedamas taip:
  - pavaros dirželį uždėkite ant didesnio varomojo pavaros skriemulio;
  - sukdami skriemulius, uždėkite pavaros dirželį ant mažesnio jos varomojo skriemulio.
- Uždėkite apsauginį pavaros dirželio (4) dangtį ir prisukite tvirtinimo varžtą.



**Patikrinti, ar pavaros dirželis ant abiejų varomųjų skriemulių uždėtas teisingai.**

## ŠLIFAVIMO JUOSTOS TIKRINIMAS



Ilgai naudojant tą pačią šlifavimo juostą sumažėja šlifavimo veiksmingumas, todėl tik pastebėjus, kad šlifavimo juosta susidėvėjo ją reikia pakeisti.

## ANGLINIŲ ŠEPETĖLIŲ KEITIMAS



Susidėvėjusius (trumpesnius nei 5 mm.), sudegusius bei sutrūkusius anglinius šepetėlius reikia nedelsiant pakeisti. Visada keičiami abu angliniai šepetėliai.

- Atsukite anglinių šepetėlių dangtelius (2) (pav. H).
- Išimkite susidėvėjusius anglinius šepetėlius.
- Suslėgto oro įrenginiu pašalinkite anglies dulkių sankaupas.
- Įstatykite naujus anglinius šepetėlius (į laikiklius šepetėliai įsistato lengvai).
- Uždėkite ir prisukite anglinių šepetėlių dangtelius (2).



**Pakeitę anglinius šepetėlius įjunkite šlifuoکلį ir leiskite jam keletą minučių veikti be apkrovos, kol angliniai šepetėliai pritaps prie variklio rotoriaus. Anglinius šepetėlius gali pakeisti tik kvalifikuotas asmuo, keitimui naudodamas originalias detales.**



Visų rūšių gedimai turi būti šalinami autorizuotose gamintojo remonto dirbtuvėse.

## TECHNINIAI DUOMENYS

### NOMINALŪS DUOMENYS

Juostinis šlifuoکلis	
Dydis	Vertė
Įtampa tinkle	230 V AC
Įtampos dažnis	50 Hz
Nominali galia	800 W
Šlifavimo juostos judėjimo greitis be apkrovos	160 - 260 m/min
Šlifuojamo paviršiaus matmenys	75 x 146 mm
Šlifavimo juostos matmenys	75 x 457 mm
Apsaugos klasė	II
Svoris	3,1 kg
Pagaminimo metai	2016

### INFORMACIJA APIE TRIUKŠMĄ IR VIBRACIJĄ

Garso slėgio lygis:  $Lp_A = 90,4 \text{ dB(A)}$   $K = 3 \text{ dB(A)}$

Garso galios lygis:  $Lw_A = 101,4 \text{ dB(A)}$   $K = 3 \text{ dB(A)}$

Išmatuota vibracijos pagreičio vertė:  $a_h = 5,244 \text{ m/s}^2$   $K = 1,5 \text{ m/s}^2$

## APLINKOS APSAUGA IR

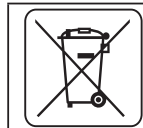

Elektrinių gaminių negalima išmesti kartu su buities atliekomis, juos reikia atiduoti į atitinkamą atliekų perdirbimo įmonę. Informacijos apie atliekų perdirbimą kreiptis į pardavėją arba vietos valdžios institucijas. Susidėvėję elektriniai ir elektroniniai prietaisai turi gamtai kenksmingų medžiagų. Antriniam perdirbimui neatiduoti prietaisai kelia pavojų aplinkai ir žmonių sveikatai.

\* Pasiliegame teisę daryti pakeitimus.

„Grupa Topex Spółka z ograniczoną odpowiedzialnością“ Spółka komandytowa“ (toliau: „Grupa Topex“), kurios buveinė yra Varšuvoje, ul. Pograniczna 2/4 informuoja, kad visos šios instrukcijos (toliau: „instrukcija“) autorinės teisės, tai yra šioje instrukcijoje esantis tekstas, nuotraukos, schemos, paveikslai bei jų išdėstymas priklauso tik Grupa Topex ir yra saugomos pagal 1994 metais, vasario 4 dieną, dėl autorių ir gretutinių teisių apsaugos, priimtą įstatymą (t.y., nuo 2006 metų įsigaliojęs įstatymas Nr. 90, vėliau 631 su įstatymo pakeitimais). Neturint raštiško Grupa Topex sutikimo kopijuoti, perdaryti, skelbti spaudoje, keisti panaudojant komerciniams tikslams visą ar atskiras instrukcijos dalis yra griežtai draudžiama bei gresia civilinė ar baudžiamoji atsakomybė.

### LENTVEIDA SLĪPMAŠĪNA 59G394

UZMANĪBU! PIRMS UZSĀKT LIETOT ELEKTROINSTRUMENTU, NEPIECIEŠAMS UZMANĪGI IZLASĪT DOTO INSTRUKCIJU UN SAGLABĀT TO.

#### DETALIZĒTIE DROŠĪBAS NOTEIKUMI

- Lentveida slīpmašīnu izmantot tikai slīpēšanai.
- Šeit iet runa par krāsu tvaikiem uz svina bāzes, dažāda koksnes veida, piemēram, ozola, putekļu vai metāla putekļu ieelpošana ir bīstama veselībai. Tāpēc arī darba laikā ir jāizmanto putekļu nosūkšanas ierīce.
- Ar slīpmašīnu nedrīkst apstrādāt materiālus, kas satur azbestu.
- Darba laikā ir jālieto aizsargmaska un aizsargbrilles.
- Ir ieteicams lietot dzirdes aizsargus.
- Apstrādājamo materiālu nepieciešams piestiprināt, lai darba laikā tas nepārvietotos. Piemēram, materiālu var piestiprināt skrūvspilēs.
- Ir jāizmanto tikai un vienīgi ieteicamā lieluma abrazīvās siksnas.
- Pirms abrazīvās siksnas nomaiņas nepieciešams atslēgt slīpmašīnu no elektrotīkla, izņemot kontaktdakšu no elektrotīkla kontaktligzdas.
- Darba laikā slīpmašīna ir jātur un jāpārvieto ar divām rokām.
- Vienmēr ir jāievēro ieteikumi, kas ir ietverti manuālo elektroinstrumentu vispārējos un detalizētos drošības noteikumos.

**UZMANĪBU! Ierīce ir domāta ārpuselpu darbiem.**

**Neskatoties uz instrumenta drošu konstrukciju un pielietotiem aizsardzības līdzekļiem, darba laikā vienmēr pastāv risks iegūt traumas.**

#### UZBŪVE UN PIELIETOJUMS

Lentveida slīpmašīna ir manuālais elektroinstruments, kura piedziņu veido vienfāzes kolektora dzinējs. Slīpmašīnai nav nepieciešams aizsargzemējums (II izolācijas klase).

Lentveida slīpmašīna ir domāta koksnes izstrādājumu virsmu slīpēšanai, lakotās koksnes virsmu pulēšanai, lakotu metāla virsmu nobeigmpulēšanai, rūsas vai lakas noņemšanai u.tml. Slīpmašīnas pielietošanas sfēras ir sekojošas: būvniecības-remontdarbu, galdnieku, kā arī visa veida mājamatniecības darbu veikšana.



**Elektroinstrumentu nedrīkst izmantot nesaskaņā ar tā uzdevumu.**

#### GRAFISKĀS DAĻAS APRAKSTS

Zemāk minētā numerācija attiecās uz tiem instrumenta elementiem, kuri ir minēti dotās instrukcijas grafiskajā daļā.

1. Palīgrokturis
2. Oglekļa suku vāks
3. Putekļu novadišanas uzgalis
4. Dzensiksnas aizsegs
5. Abrazīvās siksnas regulācijas grieztuvīte
6. Abrazīvās siksnas
7. Pamatrokturis
8. Slēdzis
9. Slēdža bloķēšanas poga
10. Vadveltnītis
11. Abrazīvās siksnas spriegojuma svira
12. Abrazīvās siksnas pārvietošanās ātruma regulācijas grieztuvīte
13. Palīgroktura bloķēšanas svira
14. Abrazīvas siksnas aizsegs

\* Zīmējums un izstrādājums var nedaudz atšķirties.

## SIMBOLU APRAKSTS



PIEZĪME



BRĪDINĀJUMS



MONTĀŽA/IESTATĪJUMI



INFORMĀCIJA

## APRĪKOJUMS UN PIEDERUMI

1. Putekļu maisiņš - 1 gab.
2. Abrazīvās sikсна - 1 gab.

## SAGATVOŠANĀS DARBAM

### PUTEKĻU NOVADĪŠANA



Lai uzturētu apstrādājamās virsmas tīrību, lentveida slīpmašīnas komplektācijai ir pievienots putekļu maisiņš. Tas tiek instalēts uz putekļu novadīšanas uzgaļa (**3**) (**A zīm.**).

Putekļu maiss ir regulāri jāattīra - tas nodrošinās augstu darbības produktivitāti. Ir ieteicams iztukšot maisu, kad tas ir piepildīts līdz pusei.



- Iinstalēt putekļu maisiņu uz putekļu novadīšanas uzgaļa (**3**).
- Pārbaudīt putekļu maisa piestiprinājumu, viegli pavelkot aiz maisa.
- Putekļu maisa demontāža ir tieši pretēja tā montāžai.

### ABRAZĪVĀS SIKSNAS UZLIKŠANA



**Pirms uzlikt abrazīvo siksnu, nepieciešams pārliecināties, ka slēdzis ir izslēgtā pozīcijā un elektrokabelis ir atslēgts no elektrotīkla.**



- Pārvietot līdz galam abrazīvās siksnas spriegojuma sviru (**11**) bultas norādītājā virzienā (**B zīm.**).
- Uzlikt abrazīvo siksnu uz rullīšiem (**C zīm.**).
- Novietot abrazīvās siksnas spriegojuma sviru (**11**) sākumstāvoklī (**D zīm.**).



**Ir jāpievērš uzmanība tam, lai abrazīvās siksnas apakšpusē esošās bultas virziens sakristu ar lentveida slīpmašīnas korpusa bultas virzienu.**

### PALĪGROKTURIS



Palīgrokturis (**1**) atvieglo slīpmašīnas drošu satveri un vadīšanu slīpēšanas laikā.

Palīgrokturi ir iespējams uzlikt tādā stāvoklī, kas būtu ērts veicamajam darbam

- Atvilkt palīgroktura bloķēšanas sviru (**13**).
- Uzlikt palīgrokturi (**1**) nepieciešamajā stāvoklī (**J zīm.**).
- Piespiest palīgroktura bloķēšanas sviru (**13**).

## DARBS / IESTATĪJUMI

### IESLĒGŠANA / IZSLĒGŠANA



**Pirms slīpmašīnas pieslēgšanas pie elektrotīkla nepieciešams pārliecināties, ka slēdzis atrodas izslēgtā pozīcijā un tīkla spriegums atbilst elektroinstrumenta nominālajam spriegumam, kas ir dots nominālajā tabulā, kura ir izvietota uz elektroinstrumenta.**



**Pirms slīpmašīnas ieslēgšanas turēt slīpmašīnu ar abām rokām. Slīpmašīnu drīkst ieslēgt tikai tad, kad tā ir pacelta virs apstrādājamā materiāla.**

**Ieslēgšana** – nospiegt slēdža pogu (**8**) un turēt šajā pozīcijā.

**Izslēgšana** – samazināt nospiedienu uz slēdža pogu (**8**).

**Slēdža bloķēšana (ilglaicīgs darbs)**

## leslēģšana:

- Nospieš slēdža pogu (8) un turēt to šajā pozīcijā.
- Nospieš slēdža bloķēšana pogu (9) (E zīm.).
- Samazināt nospiedienu uz slēdža pogu (8).

## Izslēģšana:

- Nospieš un atlaist slēdža pogu (8).

## ABRAZĪVĀS SIKSNAS IZVIETOJUMA REGULĀCIJA (VADVELTNIŠU ASU PARALĒLUMA REGULĀCIJA)

-  • Ieslēgt slīpmašīnu.
- Tajā laikā, kad abrazīvā siksnā kustās, griezt ar abrazīvās siksnas regulācijas grieztuvīti (5) (F zīm.) tā, lai siksnā pārvietotos taisni un nenovirzītos sānos (G zīm.).

 **Ja pieļaut to, ka abrazīvā siksnā lēnām pārvietosies pie slīpmašīnas sāniem (tas nozīmē, ka veltnišu asis nav paralēlas), siksnā drīz sabojāsies.**

 Slīpmašīnas lietošanas laikā nepieciešams censties novietot abrazīvās siksnas virsmu paralēli apstrādājamā materiāla virsmai. Turot stingri aiz palīgroktura (1) un pamatroktura (7), vienmērīgi pārvietot slīpmašīnu un priekšu un atpakaļ.

 **Nedrīkst pārmērīgi spiest uz slīpmašīnu. Spiedienam ir jābūt mērenam un vienmērīgi sadalītam attiecībā pret abrazīvās siksnas un apstrādājamā materiāla kontaktvirsmu. Pārmērīgs spiediens radīs lielu abrazīvās siksnas pārvietošanās ātruma samazināšanos, pārmērīgu dzinēja sasilšanu, kā arī apstrādājamā materiāla un slīpmašīnas elementu bojājumus. Darbā ir jātaisa pārtraukumi.**

## ABRAZĪVĀS SIKSNAS PĀRVIETOŠANĀS ĀTRUMA REGULĀCIJA

-  Abrazīvās siksnas pārvietošanās ātrums tiek regulēts ar abrazīvās siksnas pārvietošanās ātruma regulācijas grieztuvīti (12) pagriešanu un iestatīšanu vajadzīgajā stāvoklī. Tas ļauj piemērot elektroinstrumenta darba ātrumu apstrādājamā materiāla īpašībām. Regulācijas diapazons: 1 – 6. Jo lielāks ir skaitlis uz abrazīvās siksnas pārvietošanās ātruma regulācijas grieztuvīti (12) perimetra (I zīm.), jo lielāks ir slīpmašīnas darba ātrums.

## ABRAZĪVĀS SIKSNAS AIZSEGS

-  Atliecamais abrazīvās siksnas aizsegs (14) pēc pacelšanas nodrošina slīpēšanu ar abrazīvās siksnas augšējo daļu, kas ievērojami atvieglo darbu grūti pieejamās vietās (K zīm.).

## APKOPE UN APKALPOŠANA

 **Pirms sākt veikt jebkādas darbības, kas ir saistītas ar instalēšanu, regulāciju, remontu vai apkalpošanu, nepieciešams atslēgt elektrokabeļa kontaktdakšu no kontaktligzdas.**

- Slīpmašīna un tās atveres ir jāuztur tīrībā.
- Abrazīvo putekļu noņemšanai izmantot suku.
- Tīrīt slīpmašīnu regulāri, vislabāk – katru reizi pēc darba pabeigšanas.
- Slīpmašīnas tīrīšanai nedrīkst izmantot abrazīvos līdzekļus.
- Korpusa tīrīšanai izmantot mīksto audumu.
- Tīrīšanai nedrīkst izmantot benzīnu, šķīdinātāju vai detergentus, kuri varētu sabojāt slīpmašīnas plastmasas elementus.
- Pēc darba pabeigšanas iztīrīt putekļu maisiņu, bet pašu maisiņu izmazgāt siltā ūdenī ar ziepēm un pēc tam izžāvēt.

## DZENSIKSNAS NOMAIŅA

 Ja dzensiksna ir nolietojusies, tad slīpmašīna sāk neatbilstoši darboties. Šajā gadījumā ir nepieciešama dzensiksnas nomaiņa.

- Atskrūvēt ar skrūvgriezi dzensiksnas aizsega (4) nostiprinātājskrūvi un noņemt aizsegu.
- Izņemt dzensiksnu no piedziņas, griežot piedziņas ruļļus ar roku.
- Jaunās dzensiksnas montāža ir jāveic sekojošā veidā:
  - uzlikt dzensiksnu uz lielāku piedziņas rulli,
  - griežot piedziņas ruļļus, uzvilkt dzensiksnu uz mazāku rulli.

- Piestiprināt dzensiksnas aizsegu (4) un aizskrūvēt nostiprinātājskrūvi.



**Pārliecināties, ka dzensiksna ir atbilstoši novietota uz piedziņas ruļļiem.**

## ABRAZĪVĀS SIKSNAS KONTROLE



Ilgstošas lietošanas dēļ samazinās abrazīvās siksnas produktivitāte, tāpēc to nepieciešams nomainīt uzreiz, kad tiks pamanīts tās pārmērīgs nolietojums.

## OGLEKĻA SUKU MAIŅA



Izlietotās (īsākas par 5 mm), sadedzinātas vai plīsušās dzinēja oglekļa suku nepieciešams uzreiz nomainīt. Vienmēr vienlaicīgi ir jāmaina abas suku.

- Atskrūvēt suku vāciņus (2) (**H zīm.**).
- Izņemt izlietotās suku.
- Jālikvidē eventuālie oglekļa putekļi ar saspiesta gaisa palīdzību.
- Ielikt jaunās oglekļa suku (sukām ir viegli jāieslid suku turētājos).
- Piestiprināt suku vāciņus(2).



**Pēc suku maiņas nepieciešams iedarbināt slīpmašīnu tukšgaitā un mazliet uzgaidīt, kamēr suku pielāgosies dzinēja kolektoram. Oglekļa suku maiņa ir jāveic tikai kvalificētai personai, kura izmanto oriģinālās maināmās daļās.**



Jebkura veida defekti ir jānovērš tikai ražotāja sertificētiem servisa centriem.

## TEHNISKIE PARAMETRI

### NOMINĀLIE DATI

Lentveida slīpmašīna	
Parametrs	Vērtība
Spriegums	230 V AC
Frekvence	50 Hz
Jauda	800 W
Abrazīvās siksnas pārvietošanās diapazons tukšgaitā	160 - 260 m/min
Slīpēšanas aktīvā darba virsma	75 x 146 mm
Abrazīvās siksnas izmērs	75 x 457 mm
Elektroaizsardzības klase	II
Masa	3,1 kg
Ražošanas gads	2016

### DATI PAR TROKSNĪ UN VIBRĀCIJĀM

Akustiskā spiediena līmenis:  $Lp_A = 90,4 \text{ dB(A)}$   $K = 3 \text{ dB(A)}$

Akustiskās jaudas līmenis:  $Lw_A = 101,4 \text{ dB(A)}$   $K = 3 \text{ dB(A)}$

Vērtība, kas mēra vibrāciju paātrinājums:  $a_h = 5,244 \text{ m/s}^2$   $K = 1,5 \text{ m/s}^2$

## VIDES AIZSARDZĪBA



Elektroinstrumentus nedrīkst izmest kopā ar sadzīves atkritumiem. Tie ir jānodod utilizācijai attiecīgajiem uzņēmumiem. Informāciju par utilizāciju var sniegt produkta pārdevējs vai vietējie varas orgāni. Izlietotās elektriskās un elektroniskās ierīces satur videi kaitīgās vielas. Ierīce, kura netika pakļauta otrreizējai izejvielu pārstrādei, rada potenciālus draudus videi un cilvēku veselībai.

\* Ir tiesības veikt izmaiņas.

„Grupa Topex Spółka z ograniczoną odpowiedzialnością” Spółka komandytowa (turpmāk „Grupa Topex”) ar galveno ofisu Varšavā, ul. Pograniczna 2/4, informē, ka visa veida autortiesības attiecībā uz dotās instrukcijas (turpmāk „Instrukcija”) saturu, tai skaitā uz tās tekstiem, samazinātām fotogrāfijām, shēmām, zīmējumiem, kā arī attiecībā uz tās kompozīciju, pieder tikai Grupai Topex, kuras ir aizsargātas ar likumu saskaņā ar 1994. gada 4. februāra „Likumu par autortiesībām un blakustiesībām” (Likumu Vēstnesis 2006 nr. 90, 631. poz. ar turpm. izm.). Visas Instrukcijas kopumā vai tās noteikto daļu kopēšana, apstrāde, publicēšana vai modifīcēšana komercmērķiem bez Grupa Topex rakstiskās atļaujas ir stingri aizliegta, pretējā gadījumā pārkāpējs var tikt saukts pie kriminālās vai administratīvās atbildības.

### LINTLIHVIAJA 59G394

TÄHELEPANU: ENNE ELEKTRISEADMEGA TÖÖTAMA ASUMIST LUGEGE HOOLIKALT LÄBI KÄESOLEV JUHEND JA HOIDKE SEE ALLES HILISEMAKS KASUTAMISEKS.

### TÄIENDAVALD OHUTUSJUHISED

- Lintlihvijat tohib kasutada ainult lihvimiseks.
- Keelatud on selle kasutamine statsionaarseks tööks.
- Tolmu, nagu pliisisaldusega värvidest ja teatud puuliikidest, näiteks tammepuidust pärit lihvimistolm, samuti metallitolm, sissehingamine on tervisele kahjulik. Seega tuleb selliste materjalide lihvimisel kindlasti kasutada tolmu kogumisseadet.
- Lihvijaga on keelatud töödelda asbesti sisaldavaid materjale.
- Kasutage lihvijaga töötamise ajal silmi kaitsvat maski või kaitseprille.
- Soovitatav on kasutada kõrvaklappe.
- Töödeldav materjal peab libisemise vältimiseks olema kinnitatud. Näiteks võib töödeldava materjali kinnitada kruustangidesse.
- Kasutage eranditult vaid tootja poolt soovitatud mõõtudega lihvlinte.
- Enne lihvlindi vahetamist lülitage lihvi vooluvõrgust välja, selleks eemaldage seadme toitejuhtme pistik pistikupesast.
- Töötamise ajal hoidke lihvijalt kindlalt kahe käega.
- Pidage elektrilise käsitööriistaga töötamisel alati kinni üldistes ohutuseeskirjades ja eriohutuspõuetes toodud juhustest.

**TÄHELEPANU! Seade on mõeldud kasutamiseks siseruumides**

**Vaatamata turvakonstruktsioonikasutamisele kogutöövältel, turvavahendite jalisahutusvahendite kasutamisele, eksisteerib seadmega töötamise ajal alati väike kehavigastuste tekkimise oht.**

#### EHITUS JA OTSTARVE

Lintlihvija on elektriline käsitööriist, mille paneb tööle ühefaasiline kommutaatormootor. Lihvi ei vaja kaitsemaandust (II isolatsiooniklass).

Lintlihvija on mõeldud puitpindade pindmiseks viimistluslihvimiseks, lakitud puitpindade poleerimiseks, lakitud metallpindade viimistluspoleerimiseks, rooste või vana laki jääkide eemaldamiseks enne uut lakkimist, betoonpindade viimistlemiseks jms. Seadmete kasutusala on ehitus- ja remonditööd, tiseritööd ning kõik kodus majapidamises amatöörina tehtavad sarnased tööd.



**Keelatud on kasutada elektritööriista vastuolus selle määratud otstarbega.**

#### JOONISTE SELGITUS

Alltoodud numeratsioon vastab käesoleva juhendi joonistel toodud seadme elementide numeratsioonile.

1. Lisikäepide
2. Süsiharja kate
3. Tolmu kogumisotsak
4. Veorihma kate
5. Lihvlindi reguleerimisnupp
6. Lihvlint
7. Põhikäepide
8. Töölüliti
9. Töölüliti lukustusnupp
10. Veorull
11. Lihvlindi pingutuskang
12. Lihvlindi liikumiskiiruse reguleerimisnupp
13. Lisikäepideme lukustuskang
14. Lihvlindi kate



\* Võib esineda erinevusi joonise ja toote enda vahel

## KASUTATUD GRAAFILISTE SÜMBOLITE SELGITUS



TÄHELEPANU



ETTEVAATUST



PAIGALDUS/SEADISTAMINE



INFO

## VARUSTUS JA TARVIKUD

1. Tolmukott - 1 tk
2. Katkematu lihvlint - 1 tk.

## ETTEVALMISTUS TÖÖKS

### TOLMU EEMALEJUHTIMINE



Töödeldava pinna puhtana hoidmiseks on lintlihvija varustatud tolmuksõõniga. Tolmukott paigaldatakse tolmuksõõnile (3) (joonis A).

Tolmukotti tuleb regulaarselt tühjendada. See tagab lihvi efektiivse toimimise. Soovitatav on tühjendada kott juba siis, kui see on täitunud vaid poole mahus.



- Suruge tolmuksõõn tolmuksõõnile (3).
- Veenduge kotti kerkelt tõmmates, et see asetuks kindlalt õõnile.
- Tolmuksõõni eemaldamine toimub vastupidises järjekorras võrreldes selle paigaldamisega.

### LIHVLINDI PAIGALDAMINE



**Enne kui asute lihvlinti paigaldama veenduge, et seadme tööüliti oleks väljalülitatud asendis ja toitejuhe vooluvõrgust välja tõmmatud.**



- Lükake lihvlindi pingutuskangi (11) noolega näidatud suunas kuni tunnete vastupanu (joonis B).
- Paigaldage lihvlint rullikutele (joonis C).
- Lükake lihvlindi pingutuskang (11) tagasi algasendisse (joonis D).



**Jälgige, et lihvlindi sisemisel pinnal paikneva noole suund vastaks lintlihvija korpusele märgitud noole suunale.**

### LISAKÄEPIDE



Lisakäepide (1) aitab lihvi töötamise ajal ohutult hoida ja seda mööda töödeldavat pinda liigutada.

Lisakäepidet on võimalik paigaldada kindla töö jaoks kõige mugavamasse asendisse.

- Tõmmake üles lisakäepideme lukustuskang (13).
- Seadistage lisakäepide (1) soovitud asendisse (joonis J).
- Vajutage lisakäepideme lukustuskang (13) alla.

## TÖÖTAMINE / SEADISTAMINE

### SISSELÜLITAMINE / VÄLJALÜLITAMINE



**Enne lihvi lülitamist vooluvõrku veenduge, et võrgu pinget vastaks elektriseadmel paiknevas nominaaltabelis ära toodud nominaalsele pingele.**



**Enne lihvi käivitamist haarake sellest kindlalt mõlema käega. Sisselülitamisel ei tohi lintlihvija puutuda kokku töödeldava materjaliga.**

**Sisselülitamine:** vajutage tööüliti nupp (8) alla ja hoidke selles asendis.



**Väljalülitamine:** vabastage tööüliti (8) nupp.

## Lülitilukk (pikaajaline töö)

### Sisselülitamine:

- Vajutage tööüliti nupp (8) alla ja hoidke selles asendis.
- Vajutage tööüliti lukustusnupp (9) alla. (joonis E).
- Vabastage lülitinupp (8).

### Väljalülitamine:

- Vajutage lülitinupp (8) alla ja laske sellest lahti.

## LIHVLINDI ASENDI REGULEERIMINE (JUHRULLIKUTE TELGEDE PARALLEELSUSE REGULEERIMINE)

-  • Lülitage lihvi sisse.
- Ajal, kui lihvlint liigub, pöörake lihvlindi reguleerimisnuppu (5) (joonis F) seni, kuni saavutate asendi, kus lihvlint liigub otse ega ei kisuks külgedele (joonis G).

 **Juhul, kui lihvlint hakkab aeglaselt liikuma lihvi serva poole (see tähendab, et juhrullikute teljed ei ole paralleelsed), kulub lihvlint lubatust kiiremini.**

 Lintlihvi kasutamise ajal jälgige, et lihvlindi pind ja töödeldava materjali pind asetuksid paralleelselt. Hoides tugevalt lisakäepidemest (1) ja põhikäepidemest (7) liigutage lihvijat ühtlaselt edasi ja tagasi.

 **Ärge suruge lintlihvi liiga tugevalt. Surve peab olema mõõdukas ja jaotuma ühtlaselt lihvlindi kokkupuutepinnale töödeldava materjaliga. Liiga tugev surve lihvi põhjustab lihvlindi liikumiskiiruse lubamatut langust, liigset koormust mootorile, töödeldava materjali ja lihvi elementide kahjustumist. Töötamisel tehke regulaarselt pause.**

## LIHVLINDI LIKUMISKIIRUSE REGULEERIMINE

-  Lihvlindi liikumise kiirust reguleeritakse lihvlindi liikumiskiiruse reguleerimisnupu (12) keeramise ja soovitud asendisse fikseerimise abil. See funktsioon võimaldab kohandada elektriseadme töökiirust töödeldava materjali omadustele. Kiirust on võimalik reguleerida vahemikus 1 kuni 6. Mida suurem on number lihvlindi liikumiskiiruse reguleerimisnupu (12) võrul (joonis I), seda suurem on lintlihvi töökiirus.

## LIHVLINDI KATE

-  Lihvlindi kate (14) on võimalik üles tõsta ja kõrvale lükata. See funktsioon võimaldab lihvida ka lihvlindi esiosa ülemise poolega ning lihtsustab nii tunduvalt tööd raskesti ligipääsetavates kohtades (joonis K).

## HOOLDUS JA HOIDMINE

 **Enne seadme installeerimise, reguleerimise või hooldusega seotud toimingute juurde asumist tõmmake selle toitejuhtme pistik pistikupesast välja.**

- Hoidke lihvi ja selle ventilatsioonivõlv alati puhtana.
- Lihvtolmu eemaldamiseks kasutage harjakest.
- Puhastage lihvijat regulaarselt, samuti iga kord pärast töö lõpetamist.
- Ärge kasutage lihvi puhastamiseks mistahes teravaid esemeid.
- Lihvi korpuse puhastamiseks kasutage pehmet kangast.
- Ärge kunagi kasutage lihvi puhastamiseks bensiini, lahustit ega puhastuseineid, sest need võivad kahjustada lihvi plastdetalle.
- Kui olete töö lõpetanud, tühjendage tolmu, peske see sooja vee ning seebiga ja kuivatage.

## VEORIHMA VAHETAMINE

-  Kulunud veorihmaga lihvi ei tööta nõuetekohaselt. Sellisel juhul tuleb veorihm välja vahetada.
- Keerake kruvikeeraja abil lahti veorihma kate (4) kinnituskruvi ja eemaldage kate.
- Eemaldage veorihm veorastelt, pöörates rattaid käsitsi.
- Uue veorihma paigaldamine toimub järgnevalt:
  - paigaldage uus veorihm suuremale veorattale,
  - rattaid keerates libistage veorihm väiksemale veorattale.

- Paigaldage veorihma kate (4) ja keerake kinni kinnituskruvi.



**Veenduge, et veorihm paikneks nõuetekohaselt mõlemal veorihmal.**

## LIHVLINDI KONTROLLIMINE



Kuna ühe ja sama lihvlindi pikaajalisel kasutamisel langeb töö efektiivsus, tuleb lihvlint välja vahetada kohe, kui märkate lihvlindi liigse kulumise märke.

## SÜSIHARJADE VAHETAMINE



Mootori kulunud (lühemad kui 5 mm) või rebenenud süsiharjad tuleb koheselt välja vahetada. Vahetage alati mõlemad harjad korraga.

- Keerake harjade katted (2) lahti (joonis H).
- Eemaldage kulunud harjad.
- Eemaldage õhujoa abil sõetolm.
- Paigaldage uued süsiharjad (harjad peavad mahtuma vabalt harjahoidjasse).
- Kinnitage harjade katted (2).



**Pärast harjade vahetamist käivitage lihvija ilma koormuseta ja oodake pisut, et harjad sobituksid mootori kommutaatoriga. Usaldage süsiharjade vahetamine kvalifitseeritud isikule, kes kasutab originaalvaruosi.**



Mistahes vead laske parandada seadme tootja volitatud hooldusfirmas.

## TEHNILISED PARAMEETRID

### NOMINAALSED VÕIMSUSED

Lintlihvija	
Parameeter	Väärtus
Toitepinge	230 V AC
Võrgusagedus	50 Hz
Nominaalne võimsus	800 W
Lihvlindi liikumiskiiruse vahemik takistuseta	160 - 260 m/min
Aktiivne lihvimispind	75 x 146 mm
Lihvlindi mõõdud	75 x 457 mm
Kaitseklass	II
Kaal	3,1 kg
Tootmisaasta	2016

### MÜRA JA VIBRATSIOONI PUUDUTAVAD ANDMED

Helirõhutase:  $L_{pA} = 90,4 \text{ dB(A)}$   $K = 3 \text{ dB(A)}$

Müra võimsustase:  $L_{WA} = 101,4 \text{ dB(A)}$   $K = 3 \text{ dB(A)}$

Möödetud vibratsioonitase:  $a_h = 5,244 \text{ m/s}^2$   $K = 1,5 \text{ m/s}^2$

## KESKKONNAKAITSE

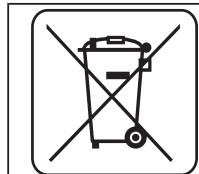

Ärge visake elektriseadmeid olmeprügi hulka, vaid viige need käitlemiseks vastavasse asutusse. Informatsiooni toote käitlemise kohta annab müüja või kohalik omavalitsus. Kasutatud elektrilised ja elektroonilised seadmed sisaldavad looduslikule keskkonnale ohtlikke aineid. Ümbertöötlemata seade kujutab endast ohtu keskkonnale ja inimeste tervisele.

\* Tootjal on õigus muudatusi sisse viia.

„Grupa Topex Spółka z ograniczoną odpowiedzialnością” Spółka komandytowa, asukohaga Varsasavi, ul. Pograniczna 2/4 (edaspidi: „Grupa Topex”) informeerib, et kõik käesoleva juhendiga (edaspidi: juhend), muuhulgas selle teksti, fotode, skeemide, jooniste, samuti selle ülesehitusega seotud autoriõigused kuuluvad eranditult Grupa Topex’ile ja on kaitstud 4. veebruaril 1994 autoriõiguste ja muude sarnaste õiguste seadusega (vt. Seaduste ajakiri 2006 Nr 90 Lk 631 koos hilisemate muudatustega). Kogu juhendi või selle osade kopeerimine, töötlemine ja modifitseerimine kommertseesmärkidel ilma Grupa Topex’i kirjaliku loata on rangelt keelatud ning võib kaasa tuua tsiviilvastutuse ning karistuse.

### ЛЕНТОВ ШЛАЙФ 59G394

ВНИМАНИЕ: ПРЕДИ ПРИСТЪПВАНЕ КЪМ УПОТРЕБА НА ЕЛЕКТРОИНСТРУМЕНТА СЛЕДВА ВНИМАТЕЛНО ДА СЕ ПРОЧЕТЕ НАСТОЯЩАТА ИНСТРУКЦИЯ И ТЯ ДА СЕ ПАЗИ С ЦЕЛ ПО-НАТАТЪШНО ИЗПОЛЗВАНЕ.

### ПОДРОБНИ ПРАВИЛА ЗА БЕЗОПАСНОСТ

- Лентовият шлайф може да бъде използван само за шлифоване.
- Не бива да се използва за стационарна работа.
- Вдишването на прах от бои върху базата на оловото, за прах от някои видове дървесина, напр. дъбова, метален прах, е опасно за здравето. Затова по принцип следва да се работи със съоръжение за натрупване на прах.
- Не се разрешава обработването на каквито и да било материали съдържащи азбест.
- По време на шлифоването носете предпазна полумаска и предпазни очила.
- Препоръчва се употребата на предпазни наушници.
- Обработвания материал закрепвате, за да не се стигне до неговото изместване. Може да бъде например закрепен с помощта на менгеме.
- Използвайте единствено шлифовъчни ленти с препоръчаните размери.
- Преди подмяната на шлифовъчната лента изключвате шлайфа от захранването изваждайки щепсела на захранващия кабел от контакта.
- По време на работа премествате шлайфа държейки го здраво с двете ръце.
- Обезателно трябва да спазвате указанията съдържащи се в общите и подробни правила за безопасност при експлоатацията на ръчни електроинструменти.

**ВНИМАНИЕ! Устройството служи за работа в помещенията.**

**Въпреки употребата на безопасна по принцип конструкция, използването на осигурителни и допълнителни защитни средства, винаги съществува минимален риск от наранявания по време на работа.**

### КОНСТРУКЦИЯ И ПРИЛОЖЕНИЕ

Лентовият шлайф е ръчен електроинструмент задвижван с помощта на колекторен еднофазов двигател. Шлайфът не се нуждае от защитно заземяване (изолация II клас).

Лентовият шлайф е предназначен за повърхностно шлифоване на дървени изделия, полиране на дървени повърхности покрити с лак, окончателно полиране на лакирани метални повърхности, отстраняване на ръжда или следи от лак преди повторното лакиране, изглаждане на бетонни повърхности итд. Областите на употреба са извършването на ремонтно-строителни, дърводелски и всякакви други работи свързани със самостоятелната любителска дейност (майсторене).

 **Не се разрешава използването на електроинструмента за дейности различни от неговото предназначение.**

### ОПИСАНИЕ НА ГРАФИЧНИТЕ СТРАНИЦИ

Представеното по-долу номериране се отнася за елементите на устройството, представени на графичните страници на настоящата инструкция.

1. Помощна ръкохватка
2. Капак на въглеродната четка
3. Накрайник за отвеждане на праха
4. Кожух на задвижващия ремък
5. Върток за регулиране на шлифовъчната лента
6. Шлифовъчна лента
7. Главна ръкохватка
8. Пусков бутон
9. Блокировка на пусковия бутон
10. Направляваща ролка

11. Лост за затягане на шлифовъчната лента
12. Върток за регулиране на скоростта на преместване на шлифовъчната лента
13. Лост за блокировка на помощната ръкохватка
14. Кожух на абразивния ремък

\* Може да има разлики между чертежа и изделието

## ОПИСАНИЕ НА ИЗПОЛЗВАНИТЕ ГРАФИЧНИ СИМВОЛИ



ВНИМАНИЕ



ПРЕДУПРЕЖДЕНИЕ



МОНТАЖ/НАСТРОЙКИ



ИНФОРМАЦИЯ

## ЕКИПИРОВКА И АКСЕСОАРИ

1. Торба за прах - 1 бр.
2. Безкраен ремък - 1 бр.

## ПОДГОТОВКА ЗА РАБОТА

### ОТВЕЖДАНЕ НА ПРАХА



С цел поддържането на чистота на обработваната повърхност лентовият шлайф е снабден с торба за прах. Торбата за прах се инсталира към крайника за отвеждане на праха (**3**) (**черт. А**).

Редовното изпразване на торбата за прах гарантира ефективна работа на шлайфа. Препоръчва се изпразването на торбата след като се напълни до половина.



- Инсталираме торбата за прах към крайника за отвеждане на праха (**3**) чрез нахлузването ѝ върху крайника.
- Проверяваме дали торбата е здраво закрепена, като я дърпаме леко.
- Демонтажа на торбата за прах се извършва в последователност обратна на нейния монтаж.

### ПОСТАВЯНЕ НА ШЛИФОВЪЧНАТА ЛЕНТА



**Преди да пристъпим към поставяне на шлифовъчната лента, следва да проверим дали пусковият бутон е в изключена позиция и дали захранващият кабел е изключен от мрежата.**



- Преместваме докрай лоста за затягане на шлифовъчната лента (**11**) в посоката показана със стрелка (**черт. В**).
- Слагаме шлифовъчната лента върху ролките (**черт. С**).
- Преместваме лоста за затягане на шлифовъчната лента (**11**) в първоначалното положение (**черт. D**).



**Следва да се обърне внимание дали посоката на обръщането на стрелката намираща се върху задната повърхност на шлифовъчната лента с посоката на стрелката намираща се върху корпуса на лентовия шлайф.**

### ПОМОЩНА РЪКОХВАТКА



Помощната ръкохватка (**1**) улеснява безопасното държане и водене на шлайфа по време на шлайфането.

Съществува възможност за нагласяне на помощната ръкохватка в желаното положение удобно за извършваната работа.

- Изтеглете лоста за блокировка на помощната ръкохватка (**13**).
- Нагласяте помощната ръкохватка (**1**) в желаното положение (**черт. J**).
- Натиснете лоста за блокировка на помощната ръкохватка (**13**).

## РАБОТА / НАСТРОЙКИ

### ВКЛЮЧВАНЕ / ИЗКЛЮЧВАНЕ

 Преди да включим шлайфа към мрежата, следва обезателно да проверим дали напрежението на мрежата съответства на номиналното напрежение посочено на табелката с технически данни намираща се върху електроинструмента и дали пусковият бутон е в изключено положение.

 Преди включването на шлайфа трябва да го хванете здраво с двете ръце. Шлайфа включвайте само тогава, когато е повдигнат над материала предвиден за обработка.

**Включване** – натискаме пусковия бутон (8) и го задържаме в това положение.

**Изключване** – освобождаваме пусковия бутон (8).

**Блокировка на пусковия бутон (постоянна работа)**

**Включване:**

- Натискаме пусковия бутон (8) и го задържаме в това положение.
- Натискаме блокировката на пусковия бутон (9) (черт. E).
- Освобождаваме пусковия бутон (8).

**Изключване:**

- Натискаме и освобождаваме пусковия бутон (8).

### РЕГУЛИРАНЕ НА ПОЛОЖЕНИЕТО НА ШЛИФОВЪЧНАТА ЛЕНТА (РЕГУЛИРАНЕ НА УСПОРЕДНОСТТА НА ОСИТЕ НА НАПРАВЛЯВАЩИТЕ РОЛКИ)



- Изключваме шлайфа.
- Когато шлифовъчната лента е подвижна, въртим въртока за регулиране на шлифовъчната лента (5) (черт. F) така, че шлифовъчната лента да се премества равномерно без тенденция да се отклонява настрани (черт. G).

 Ако се допусне шлифовъчната лента да се премества постепенно в посока на страничната част на шлайфа, (което означава, че осите на ролките не са успоредни) лентата бързо ще се изхаби.

 При използването на шлайфа трябва да се стремим към успоредно разполагане на повърхностите на шлифовъчната лента и на обработвания материал. Държейки здраво допълнителната ръкохватка (1) и главната ръкохватка (7) преместваме шлайфа равномерно напред и назад.

 **Не натискайте шлайфа прекомерно силно. Натискът трябва да бъде умерен и разположен равномерно върху повърхността на допирането на шлифовъчната лента с обработвания материал. Прекомерно силният натиск върху шлайфа ще доведе до ненормално спадане на скоростта на преместване на шлифовъчната лента, прекомерно нагряване на двигателя, повреждане на обработвания материал и елементите на шлайфа. Правете периодични паузи в работата.**

### РЕГУЛИРАНЕ НА СКОРОСТТА НА ПРЕМЕСТВАНЕТО НА ШЛИФОВЪЧНАТА ЛЕНТА

 Скоростта на преместване на шлифовъчната лента регулираме чрез въртене и настройка на въртока за регулиране на преместването на шлифовъчната лента (12) в желаното положение. Това позволява да се пригоди скоростта на работа на електроинструмента към свойствата на обработвания материал. Диапазонът на регулиране на скоростта е от 1 до 6.

Колкото по-голямо е числото върху въртока за регулиране на преместването на шлифовъчната лента (12) (черт. I), толкова по-голяма е скоростта на работата на шлайфа.

### КОЖУХ НА АБРАЗИВНИЯ РЕМЪК

 Открехнатия кожух на абразивния ремък (14) след повдигането му позволява да се шлифова с предната горна част на абразивния ремък, което в значителната степен улеснява работата в труднодостъпните места (черт. K).

## ОБСЛУЖВАНЕ И ПОДДРЪЖКА



Преди да се пристъпи към каквито и да било операции свързани с инсталирането, регулирането, ремонта или обслужването, следва да се извади щепсела на захранващия проводник от мрежовия контакт.

- Шлайфа и неговите вентилационни отвори трябва винаги да се поддържат чисти.
- За отстраняване на шлифовъчния прах се използват четки.
- Шлайфа се почиства редовно, обикновено след приключване на всяка една работа.
- За почистване на шлайфа не бива да се използват каквито и да било шлифовъчни предмети.
- За почистване на корпуса използваме мека тъкан.
- При почистването не бива да се използват бензин, разтворители и детергенти, които биха могли да повредят пластмасовите елементи на шлайфа.
- След приключване на работата следва да изпразните торбата за прах и да измиете торбата с топла вода и сапун и старателно да я изсушите.

### ПОДМЯНА НА ЗАДВИЖВАЩИЯ РЕМЪК



Ако задвижващият ремък е изхабен, шлайфът не работи правилно. Необходимо е да се подмени задвижващия ремък.

- Отвинтваме с отвертката крепежния винт закрепващи кожуха на задвижващия ремък (4) и сваляме кожуха.
- Свляме задвижващия ремък изхлузвайки го от задвижващите колела въртейки колелата ръчно.
- Монтажа на новия задвижващ ремък трябва да се извърши по следния начин:
  - слагаме задвижващия ремък на голямото задвижващо колело.
  - завъртайки колелата нахлузваме задвижващия ремък на малкото задвижващо колело.
- Монтираме кожуха на задвижващия ремък (4) и завинтваме докрай крепежните винтове.



Проверяваме дали задвижващият ремък е правилно разположен върху двете задвижващи колела.

### ПРОВЕРКА НА ШЛИФОВЪЧНАТА ЛЕНТА



Понеже дългата употреба на шлифовъчната лента води до намляване на ефективността на труда, тя трябва да бъде подменена незабавно след като се забележи нейното прекомерно изхабяване.

### СМЯНА НА ВЪГЛЕРОДНИТЕ ЧЕТКИ



Употребените (по-къси от 5 мм), изгорели или счупени въглеродни четки на двигателя следва незабавно да бъдат подменени. Винаги се подменят едновременно двете четки.

- Отвинтваме капците на четките (2) (черт. Н).
- Изваждаме изхабените четки.
- Отстраняваме евентуалния въглищен прах с помощта на сгъстен въздух.
- Слагаме новите въглеродни четки (четките трябва да влизат свободно в четкодържачите).
- Монтираме капците на четките (2).



След подмяната на четките включваме шлайфа без натоварване и изчакваме малко докато четките се нагодят към колектора на двигателя. Операцията по смяната на въглеродните четки поверяваме само на квалифицирано лице, използвайки оригинални части.



Всякакъв вид неизправности би трябвало да бъдат отстранявани от оторизирания сервис на производителя.

## ТЕХНИЧЕСКИ ПАРАМЕТРИ

### НОМИНАЛНИ ДАННИ

Лентов шлайф	
Параметър	Стойност
Захранващо напрежение	230 V AC
Честота на захранването	50 Hz
Номинална мощност	800 W
Диапазон на скоростта на шлифовъчната лента без натоварване	160 - 260 m/min
Активна шлифовъчна повърхност	75 x 146 mm
Размер на шлифовъчната лента	75 x 457 mm
Клас на защитеност	II
Маса	3,1 kg
Година на производство	2016

### ДАНИ ЗА ШУМА И ВИБРАЦИИТЕ

Ниво на акустичното налягане:  $L_{pA} = 90,4 \text{ dB(A)}$   $K = 3 \text{ dB(A)}$

Ниво на акустичната мощност:  $L_{wA} = 101,4 \text{ dB(A)}$   $K = 3 \text{ dB(A)}$

Измерена стойност на акустичните усърения:  $a_n = 5,244 \text{ m/s}^2$   $K = 1,5 \text{ m/s}^2$

## ЗАЩИТА НА ОКОЛНАТА СРЕДА

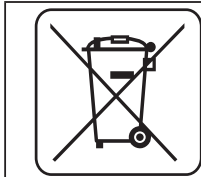

Продуктите с електрическо захранване не бива да се изхвърлят заедно с домашните отпадъци, а да бъдат предадени на рециклинг в съответните предприятия. Информация относно рециклинга дава производителя на продукта или местните власти. Износените електрически и електронични съоръжения съдържат субстанции, които не са неутрални за околната среда. Съоръжения, които не са били рециклирани, представляват потенциална опасност за околната среда и за здравето на хората..

\* Запазва се правото за извършване на промени.

„Grupa Torex Spółka z ograniczoną odpowiedzialnością” Spółka komandytowa със седалище във Варшава, ул. Погранична 2/4 (наричана по-нататък : „Grupa Torex”) информира, че всякакви авторски права относно съдържанието на инструкцията (наричана по-нататък : „Инструкция”), включващи между другото нейния текст, поместените фотографии, схеми, чертежи, а също и нейните композиции, принадлежат изключително на Grupa Torex и подлежат на правна защита съгласно закона от 4 февруари 1994 година относно авторското право и сродните му права (еднороден текст в Държавен вестник 2006 № 90 поз. 631 с по-късните изменения). Копирането, преработването, публикуването, модифицирането с комерческа цел на цялата инструкция, както и на отделните ѝ елементи без съгласието на Grupa Torex изразено в писмена форма, е строго забранено и може и може да доведе до привличането към гражданска и наказателна отговорност.



### TRAČNA BRUSILICA 59G394

POZOR: PRIJE POČETKA KORIŠTENJA ELEKTRIČNOG ALATA TREBA PAŽLJIVO PROČITAT UPUTE ZA UPOTREBU I SPREMITI IH ZA DALJNJE KORIŠTENJE.

#### DETALJNI PROPISI O SIGURNOSTI

- Tračnu brusilicu koristite samo za brušenje.
- Uređaj nemojte koristiti za stacionarni rad.
- Udisanje prašine koja nastaje tijekom brušenja površina sa slojevima od boja koje sadrže olovo, prašine od nekih vrsta drva, npr. hrasta, prašine od metala - štetno je po zdravlje. Stoga obavezno uključite instalaciju za odvod prašine.
- Ne smijete obrađivati materijale koji sadrže azbest.
- Kod rada s brusilicom obavezno koristite zaštitnu masku i zaštitne naočale.
- Preporučamo da stavite štitnike sluha.
- Obradivani materijal pričvrstite kako se ne bi micao. Na primjer, možete ga staviti u škripac.
- Koristite isključivo brusne trake preporučene veličine.
- Prije zamjene brusne trake isključite uređaj iz mreže za napajanje postupkom vađenja utikača iz utičnice.
- Tijekom rada uređaj držite čvrsto, s obje ruke.
- Uvijek slijedite sve naputke koje sadrže opći i detaljni propisi o sigurnosti tijekom korištenja električnih alata.

**POZOR! Uređaj služi za korištenje u zatvorenom prostoru.**

**Bez obzira na sigurnu konstrukciju, upotrebu sigurnosnih sredstava i dodatnih zaštitnih mjera, uvijek postoji djelomični rizik od ozljeda nastalih tijekom rada.**

#### KONSTRUKCIJA I NAMJENA

Tračne brusilice su ručni električni alati, koje pokreće jednofazni komutatorski motor. Brusilica ne zahtijeva zaštitno uzemljenje (izolacija II klase).

Alati tog tipa su predviđeni za površinsko brušenje proizvoda od drva, poliranje lakiranih površina od drva, uklanjanje hrđe ili starog laka prije ponovnog lakiranja, završne radove kod betonskih površina itd. Područja njihove primjene su: građevinski i adaptacijski radovi, stolarija te svi radovi u okviru neprofesionalne upotrebe (sam svoj majstor)



**Električni alat se smije koristiti samo sukladno s njegovom namjenom.**

#### OPIS GRAFIČKIH STRANICA

Dolje navedeni brojevi se odnose na elemente uređaja koji se nalaze na grafičkim prikazima ovih uputa.

1. Dodatna drška
2. Poklopac ugljenih četkica
3. Dodatak za skupljanje prašine
4. Zaštita pogonskog remena
5. Gumb za regulaciju brusne trake
6. Brusna traka
7. Osnovna drška
8. Preklopnik
9. Gumb za blokadu preklopnika
10. Valjak – vodilica
11. Poluga za napinjanje brusne trake
12. Gumb za regulaciju brzine pomaka brusne trake
13. Poluga blokade dodatne drške
14. Štitnik brusne trake

\* Moguće su male razlike između crteža i proizvoda

## OPIS GRAFIČKIH ZNAKOVA



POZOR



UPOZORENJE



MONTAŽA/POSTAVKE



INFORMACIJA

## DIJELOVI I DODATNA OPREMA

- |                     |         |
|---------------------|---------|
| 1. Vreća za prašinu | - 1 kom |
| 2. Remen            | - 1 kom |

## PRIPREMA ZA RAD

### ODVOD PRAŠINE

- Kako bi se održala čistoća obrađivane površine u opremi tračne brusilice se nalazi vreća za prašinu. Vreću za prašinu stavite na dodatak za skupljanje prašine **(3) (crtež A)**. Redovito praznite vreću za prašinu, što će osigurati pravilan rad uređaja. Preporučamo da praznite vreću kad se napuni za više od pola.

- Vreću za prašinu instalirajte na dodatak za skupljanje prašine **(3)** tako da je navučete na dodatak.
  - Laganim povlačenjem vreće provjerite je li dobro pričvršćena.
  - Demontažu vreće provedite suprotnim redosljedom od njezine montaže.

### STAVLJANJE BRUSNE TRAKE

- Prije stavljanja brusne trake provjerite je li preklopnik u položaju isključen i da li je kabel isključen iz mreže.**

- Pomaknite polugu za napinjanje brusne trake **(11)** sve dok ne osjetite otpor, u smjeru koji pokazuje strelica **(crtež B)**.
  - Namjestite brusnu traku na valjčice **(crtež C)**.
  - Pomaknite polugu za napinjanje brusne trake **(11)** u prvobitni položaj **(crtež D)**.

- Obratite pažnju da se smjer strelice koja se nalazi na stražnjoj površini brusne trake poklapa sa smjerom strelice na kućištu tračne brusilice.**

### DODATNA DRŠKA

- Dodatna drška **(1)** daje mogućnost sigurnog držanja te vođenja brusilice tijekom brušenja. Dodatnu dršku možete postaviti u odabrani položaj prikladan vrsti izvođenih radova
  - Odvucite polugu blokade dodatne drške **(13)**.
  - Dodatnu dršku **(1)** postavite u odabrani položaj **(crtež J)**.
  - Stisnite polugu blokade dodatne drške **(13)**.

## RAD / POSTAVKE

### UKLJUČIVANJE / ISKLJUČIVANJE

- Prije nego priključite uređaj na mrežu za napajanje uvijek provjerite da li napon mreže odgovara veličini napona koji je napisan na nazivnoj tablici brusilice, te je li preklopnik u položaju isključen.**

- Prije nego uključite uređaj, primite ga čvrsto, s obje ruke. Brusilicu možete uključiti samo onda kad se nalazi iznad materijala koji namjeravate obrađivati.**

**Uključivanje** – stisnite gumb preklopnika **(8)** i pridržite u tom položaju.

**Isključivanje** – prestanite držati gumb preklopnika **(8)**.

**Blokada preklopnika (stalni rad)**

## Uključivanje:

- Stisnite gumb preklopnika (8) i pridržite u tom položaju.
- Stisnite gumb blokade preklopnika (9) (crtež E).
- Prestanite držati gumb preklopnika (8).

## Isključivanje:

- Stisnite i pustite gumb preklopnika (8).

## REGULACIJA POLOŽAJA BRUSNE TRAKE (REGULACIJA USPOREDNOSTI OSOVINA VALJAKA)



- Uključite brusilicu.
- U trenutku kad je brusna traka u pokretu okrenite gumb za regulaciju brusne trake (5) (crtež F) tako da se brusna traka miče ravnomjerno, bez da se odmiče na stranu (crtež G).



**Ako dopustite da se brusna traka polako miče prema boku brusilice, (što označava da osovine valjaka nisu usporedne) traka će se brzo oštetiti.**



Kod korištenja brusilice nastojite da površina brusne trake i površina obrađivanog materijala budu usporedne. Držeći čvrsto pomoćnu dršku (1) i osnovnu dršku (7) ravnomjerno mičite uređaj prema naprijed i nazad.



**Nemojte vršiti prekomjerni pritisak na uređaj. Pritišćite umjereno i ravnomjerno na površinu gdje se spajaju brusna traka i obrađivani materijal. Vršenje prekomjernog pritiska na brusilicu uzrokuje neobičan pad brzine, pomak brusne trake, prekomjerno pregrijavanje motora, oštećenje obrađivanog materijala i elemenata brusilice. Primjenjujte pauze u radu.**

## REGULACIJA BRZINE POMAKA BRUSNE TRAKE



Brzinu pomaka brusne trake regulirajte postupkom namještanja gumba za regulaciju brzine pomaka brusne trake (12) u željeni položaj. To Vam omogućava da prilagodite brzinu rada električnog uređaja karakteristikama obrađivanog materijala. Opseg regulacije brzine je od 1 do 6.

Što je veći broj na gumbu za regulaciju pomaka brusne trake (12) (crtež I), tim je veća i brzina rada brusilice.

## ŠTITNIK BRUSNE TRAKE



Nakon podizanja nagibnog štitnika brusne trake (14) možete brusiti prednjim gornjim djelom brusne trake, što uvelike olakšava rad na trudno dostupnim mjestima (crtež K).

## UKLOP I ODRŽAVANJE



**Prije svih radova održavanja, podešavanja ili izmjene alata i pribora treba izvući utikač iz mrežne utičnice.**

- Brusilicu i otvori za ventilaciju uvijek održavajte čistim.
- Za odstranjivanje prašine koristite četku.
- Uređaj redovito čistite, a najbolje bi bilo da ga čistite nakon svakog korištenja.
- Za čišćenje brusilice ne smijete koristiti nikakve brusne predmete.
- Kućište čistite s mekanom krpicom.
- Za čišćenje nikad nemojte koristiti benzin, razrjeđivač ili deterdžente koji bi mogli oštetiti plastične elemente uređaja.
- Nakon završetka rada ispraznite vreću za prašinu, operite ga u toploj vodi s sapunom i pažljivo osušite.

## ZAMJENA POGONSKOG REMENA



Ako je pogonski remen istrošen, uređaj ne radi kako treba. Obavezno zamijenite pogonski remen.

- Uz pomoć izvijača odvinite vijak za pričvršćivanje štitnika pogonskog remena (4) i skinite štitnik.
- Skinite pogonski remen smičući ga s pogonskog kotačića ručnim okretanjem kotačića.
- Montažu novog pogonskog remena izvedite na slijedeći način:
  - stavite pogonski remen na veći kotačić.
  - okretanjem kotačića namjestite pogonski remen na manji pogonski kotačić.

- Montirajte štitnik pogonskog remena (4) vijak za pričvršćivanje.



**Provjerite je li pogonski remen pravilno smješten na oba kotačića za pogon.**

## KONTROLA BRUSNE TRAKE



Kod dužeg korištenja brusne trake dolazi do smanjenja efikasnosti rada i stoga zamijenite brusnu traku čim primijetite njenu prekomjernu iskorištenost.

## ZAMJENA UGLJENIH ČETKICA



Istrošene (kraće od 5 mm), spaljene ili puknute ugljene četkice motora treba odmah promijeniti. Uvijek mijenjajte istovremeno obje četkice.

- Odvinite poklopce četkica (2) (crtež H).
- Izvadite istrošene četkice.
- Uklonite eventualnu ugljenu prašinu uz pomoć zraka pod pritiskom.
- Namjestite nove ugljene četkice (četkice se trebaju lagano namjestiti na držače četkica).
- Montirajte poklopce četkica (2)



**Nakon izmjene četkica uključite uređaj bez opterećenja i malo pričekajte da se četkice prilagode komutatoru motora. Preporučamo da se za zamjenu ugljenih četkica obratite ovlaštenom autoriziranom servisu i koristite originalne dijelove.**



Sve smetnje trebaju uklanjati ovlaštene serviseri proizvođača.

## TEHNIČKI PARAMETRI

### NAZIVNI PODACI

Tračna brusilica	
Parametar	Vrijednost
Napon napajanja	230 V AC
Frekvencija napajanja	50 Hz
Nazivna snaga	800 W
Opseg pomaka brusne trake bez opterećenja	160 - 260 m/min
Aktivna površina brušenja	75 x 146 mm
Dimenzije brusne trake	75 x 457 mm
Klasa zaštite	II
Težina	3,1 kg
Godina proizvodnje	2016

### PODACI VEZANI UZ BUKU I TITRAJE

Razina akustičkog pritiska:  $Lp_A = 90,4 \text{ dB(A)}$   $K = 3 \text{ dB(A)}$

Razina akustičke snage:  $Lw_A = 101,4 \text{ dB(A)}$   $K = 3 \text{ dB(A)}$

Vrijednost ubrzanja titraja:  $a_h = 5,244 \text{ m/s}^2$   $K = 1,5 \text{ m/s}^2$

## ZAŠTITA OKOLIŠA



Električne proizvode ne bacajte zajedno s kućnim otpacima već ih zbrinite na odgovarajućim mjestima. Informacije o mjestima zbrinjavanja daju prodavači proizvoda ili odgovorne mjesne službe. Istrošeni električni i elektronički alati sadrže supstance koje mogu štetiti okolišu. Nezbrinuti proizvodi mogu biti opasni po zdravlje ljudi i za okoliš.

\* Pridržavamo pravo na izvođenje promjena

„Društvo s ograničenom odgovornošću Grupa Topex“ d.o.o. sa sjedištem u Varšavi, ul. Pograniczna 2/4 (u daljnjem tekstu: „Grupa Topex“) daje na znanje da sva autorska prava vezana uz sadržaj ovih uputa (dalje: „Upute“), uključujući test, slike, sheme, crteže te također njihove kompozicije pripadaju isključivo Grupa Topex- u i podliježu pravnoj zaštiti, sukladno sa Zakonom od dana 4. veljače 1994 godine, o autorskim pravima i sličnim pravima (N.N. 2006 Br. 90 Stavak 631 uključujući i kasnije promjene). Kopiranje, preoblikovanje, publiciranje, modificiranje u komercijalne svrhe cijelih Uputa kao i pojedinačnih njihovih dijelova, bez suglasnosti Grupa Topex-a koje je dano u pismenom obliku, je najstrože zabranjeno i može dovesti do prekršajne i krivične odgovornosti.

### TRAKASTA BRUSILICA 59G394

PAŽNJA: PRE PRISTUPANJU UOPTREBI ELEKTROUREĐAJA POTREBNO JE PAŽLJIVO PROČITATI DOLE DATO UPUTSTVO I PRIDRŽAVATI GA SE U DALJOJ UPOTREBI.

#### OPŠTE MERE BEZBEDNOSTI

- Trakastu brusilicu moguće je koristiti samo za brušenje.
- Zabranjeno je dopustiti da stalno radi.
- Udisanje prašine kao što je prašina boja na bazi olova, prašina od nekih vrsta drveta, npr. hrastovine, metalna prašina, štetno je za zdravlje. Zbog toga je, takođe, potrebno radu pristupiti sa postavljenim uređajem za skupljanje prašine s uređajem, kao zaštite.
- Zabranjeno je brusilicom obrađivati bilo kakve materijale koji u sebi sadrže azbest.
- U toku brušenja potrebno je imati postavljenu zaštitni respirator ili naočari protiv prskanja.
- Preporučuje se i upotreba zaštitnih slušalica.
- Materijal koji se obrađuje potrebno je pričvrstiti, kako ne bi moglo da dođe do njegovog pomeranja. Na primer, materijal je moguće pričvrstiti stegom.
- Potrebno je koristiti isključivo brusione kaiše preporučene veličine.
- Pre pristupanja promeni brusionog kaiša potrebno je isključiti brusilicu iz struje, isključivanjem utičnice strujnog kabla iz strujnog utikača.
- Za vreme rada bušilicu je potrebno držati i povlačiti, držeći je čvrsto obema rukama.
- Potrebno je uvek se pridržavati upozorenja satih u opštim i posebnim uputstvima za bezbednost prilikom upotrebe ručnim elektrouređajima.

**PAŽNJA! Uređaj služi za obavljanje poslova van prostorija.**

**I pored posedovanja bezbednosne konstrukcije od same osnove, posedovanja sigurnosnih mera i dodatnih zaštitnih mera, uvek postoji delimičan rizik od povreda tokom obavljanja posla.**

#### IZRADA I UPOTREBA

Trakasta brusilica je ručni elektrouređaj koji se puni pomoću jednofaznog komutatorskog motora. Brusilica ne zahteva zaštitno uzemljenje (II klasa izolacije).

Trakasta brusilica predodređena je za površinsko brušenje drvenih proizvoda, poliranje drvenih površina koje su lakirane, poliranje dorađenih lakiranih metalnih površina, uklanjanja rđe ili tragova laka pre ponovnog lakiranja, dovršavanja betnoskih površina i tsl. Opseg njene upotrebe je u okviru remontnih poslova – građevinskih, stolarskih ili velikog broja poslova u oblasti samostalne amaterske delatnosti (majstorisanje).



**Zabranjeno je koristiti elektrouređaj suprotno od njegove namene.**

#### OPIS GRAFIČKIH STRANA

Dole data numeracija odnosi se na elemente uređaja predstavljene na grafičkim stranicama dole datog uputstva.

1. Pomoćna drška
2. Poklopac za ugljene četke
3. Crevni priključak za odvod prašine
4. Zaštita pogonskog kaiša
5. Točkić za regulaciju brusionog kaiša
6. Brusioni kaiš
7. Osnovna drška
8. Starter
9. Dugme za blokadu startera
10. Valjak za navođenje
11. Poluga zategnutosti brusionog kaiša
12. Točkić za regulaciju brzine premeštanja brusionog kaiša
13. Poluga za blokadu pomoćne drške

## 14. Zaštita brusionog remena

\* Mogu se pojaviti razlike između crteža i proizvoda.

### OPIS KORIŠĆENIH GRAFIČKIH ZNAKOVA



PAŽNJA



UPOZORENJE



MONTIRANJE/SASTAVLJANJE



INFORMACIJA

### OPREMA I DODACI

- |                      |          |
|----------------------|----------|
| 1. Džak za prašinu   | - 1 kom. |
| 2. Kaiš bez nastavka | - 1 kom. |

## PRIPREMA ZA RAD

### UKLANJANJE PRAŠINE



U cilju održavanja čistoće obradive površine, trakasta bušilica ima pridodat džak za prašinu. Džak za prašinu montira se na cev za uklanjanje prašine **(3)** (**slika A**).

Potrebno je redovno prazniti džak za prašinu, što obezbeđuje produktivan rad brusilice. Preporučuje se da se džak isprazni već kada je napunjen do polovine.



- Montirati džak za prašinu na cev za uklanjanje prašine **(3)** navlačeći ga na cev.
- Proveriti da li je džak sigurno pričvršćen povlačeći ga lagano.
- Demontiranje džaka za prašinu vrši se suprotno od njegove montaže.

### POSTAVLJANJE BRUSIONOG KAIŠA



**Pre pristupanja postavljanju brusionog kaiša potrebno je uveriti se da je starter isključen i da je strujni kabl isključen iz struje.**



- Povuci do tačke otpora polugu za regulaciju zategnutosti brusionog kaiša **(11)** u pravcu koji pokazuje strelica (**slika B**).
- Postaviti brusioni kaiš na valjak (**slika C**).
- Povuci polugu za regulaciju zategnutosti brusionog kaiša **(11)** u prvobitan položaj (**slika D**).



**Potrebno je obratiti pažnju da pravac obrtanja strelice koja se nalazi na donjoj površini brusionog kaiša bude u saglasnosti sa pravcem strelice na kućištu trakaste brusilice.**

### POMOĆNA DRŠKA



Pomoćna drška **(1)** olakšava bezbedno držanje ili vođenje brusilice tokom brušenja.

Postoji mogućnost postavljanja pomoćne drške u odabrani položaj, koji je povoljan za obavljanje određenog posla.

- Povuci polugu za blokadu pomoćne drške **(13)**.
- Postaviti pomoćnu dršku **(1)** u odabrani položaj (**slika J**).
- Pritisnuti polugu za blokadu pomoćne drške **(13)**.

## RAD / POSTAVKE

### UKJUČIVANJE / ISKLJUČIVANJE



**Pre uključivanja brusilice u struju uvek je potrebno proveriti da li napon mreže odgovara nominalnom naponu koji je dat na nominalnoj tablici, postavljenoj na elektroređaju, kao i da li je starter isključen.**

 **Pre uključivanja brusilice potrebno je uhvatiti je sigurno obema rukama. Brusilicu je moguće isključiti tek onda kada je podignuta iznad materijala, predviđenog za obradu.**

**Uključivanje** – pritisnuti dugme startera (8) i zadržati u toj poziciji.

**Isključivanje** – optustiti pritisak na dugme startera (8).

**Blokada startera (stalni rad)**

**Uključivanje:**

- Pritisnuti dugme startera (8) i zadržati u toj poziciji.
- Pritisnuti dugme za blokadu startera (9) (slika E).
- Optustiti pritisak na dugme startera (8).

**Isključivanje:**

- Pritisnuti i pustiti dugme startera (8).

**REGULACIJA POSTAVLJANJA BRUSIONE TRAKE (REGULACIJA PARALELNOSTI OSA VODEĆIH VALJAKA)**



- Uključiti brusilicu.
- Za vreme kada se brusioni kaiš pokreće, okrenuti točkić za regulaciju brusionog kaiša (5) (slika F) tako da se brusioni kaiš pomera ravnomerno, bez tendencije spuštanja na strane (slika G).

 **Ukoliko se dozvoli to, da se brusioni kaiš slobodno pomera na strane brusilice (što znači da ose valjka nisu paralelne) traka će se veoma brzo oštetiti.**

 Za vreme upotrebe brusilice potrebno je težiti da se paralelno postave površina brusinog kaiša i površina materijala koji se obrađuje. Sigurno držeći pomoćnu dršku (1) i osnovnu dršku (7) potrebno je brusilicom povlačiti od prednjeg dela prema zadnjem, potpuno ravnomerno.

 **Zabranjeno je vršiti jak pritisak brusilicom. Pritisak treba da bude umeren i ravnomerno raspoređen na kontaktnoj površini brusionog kaiša i materijala koji se obrađuje. Primena većeg pritiska na brusilicu izaziva nenormalni pad brzine premeštanja brusionog kaiša, prekomerno zagrevanje motora, oštećenje materijala koji se obrađuje i delova brusilice. Praviti povremene pauze u toku rada.**

**REGULACIJA BRZINE PREMEŠTANJA BRUSIONOG KAIŠA**

 Brzina premeštanja brusionog kaiša brusilice reguliše se preko pokretanja i zaustavljanja točkića za regulacije brzine premeštanja brusionog kaiša (12) u željenom položaju. To omogućava dodatno podešavanje brzine rada elektrouređaja u zavisnosti od materijala koji se obrađuje. Opseg regulacije brzina iznosi od 1 do 6. Što se veći broj pokazuje na rubu točkića za regulaciju premeštanja brusionog kaiša (12) (slika I), to je veća brzina rada brusilice.

**ZAŠTITA BRUSIONOG REMENA**

 Podignuta zaštita brusionog remena (14) kada se podigne omogućava brušenje prednjom gornjom stranom brusionog remena, što u znatnoj meri olakšava posao na mestima koja su teško dostupna (slika K).

## RUKOVANJE I ODRŽAVANJE

 **Potrebno je isključiti utikač kabla iz strujne utičnice pre nego što se pristupi bilo kakvim operacijama vezanim za montiranje, regulaciju, upotrebu ili popravku elektrouređaja.**

- Brusilicu i njene ventilacione otvore potrebno je uvek održavati čistim.
- Za uklanjanje brusione prašine koristiti četke.
- Redovno čistiti brusilicu, a najbolje nakon svakog završetka posla.
- Za čišćenje brusilice nije dozvoljeno koristiti bilo kakve abrazivne predmete.
- Za čišćenje kućišta koristiti meku tkaninu.
- Strogo je zabranjeno koristiti za čišćenje bentin, razređivače ili deterdžente, koji bi mogli da oštete plastične elemente brusilice.
- Nakon završetka posla potrebno je isprazniti džak za prašinu, a sam džak oprati u toploj vodi sa sapunom i potpuno osušiti.



## PROMENA POGONSKOG KAIŠA

 Ukoliko je pogonski kaiš iskorišćen, brusilica neće moći pravilno da radi. Neophodna je promena pogonskog kaiša.

- Odvrnuti šrafčigerom šraf koji pričvršćuje zaštitu pogonskog kaiša (4) i skinuti zaštitu.
- Skinuti pogonski kaiš, svlačeći ga s pogonskog kolca, obručici kolac rukom.
- Montiranje novog pogonskog kaiša potrebno je obaviti na sledeći način:
  - postaviti pogonski kabl na veće pogonsko kolo.
  - obručici kola postaviti pogonski kaiš na manje pogonsko kolo.
- Montirati zaštitu pogonskog kaiša (4) i zavrnuti šraf koji pričvršćuje.

 **Uveriti se da pogonski kaiš pravilno stoji na oba pogonska kola.**

## KONTROLA BRUSIONOG KAIŠA

 Pošto za vreme dugotrajnog korišćenja jednog istog brusionog kaiša njegova produktivnost opada, potrebno je promeniti brusioni kaiš, kada se primeti da je isuviše iskorišćen.

## PROMENA UGLJENIH ČETKI

 Iskorišćene (kraće od 5 mm), spaljene ili napukle ugljene četke motora potrebno je odmah zameniti. Uvek se istovremeno menjaju obe četke.

- Odvrnuti poklopac za četke (2) (slika H).
- Izvaditi iskorišćene četke.
- Ukloniti eventualnu ugljenu prašinu uz pomoć kompresovanog vazduha.
- Postaviti nove ugljene četke (četke moraju slobodno da stoje u držačima za četke).
- Montirati poklopac za četke (2).

 **Nakon izvršene promene četki potrebno je pokrenuti brusilicu bez opterećenja i sačekati malo, kako bi se četke uklopile sa komutatorom motora. Operaciju promene ugljenih četki preporučuje se poveriti isključivo kvalifikovanoj osobi, koristeći originalne delove.**

 Sve vrste popravki treba poveriti ovlašćenom servisu firme proizvođača.

## TEHNIČKE KARAKTERISTIKE

### NOMINALNI PODACI

Trakasta brusilica	
Parametar	Vrednost
Napon struje	230 V AC
Frekvencija struje	50 Hz
Nominalna snaga	800 W
Opseg brzine premeštanja brusionog kaiša bez opterećenja	160 - 260 m/min
Radna površina brušenja	75 x 146 mm
Dimenzije brusionog kaiša	75 x 457 mm
Klasa bezbednosti	II
Masa	3,1 kg
Godina proizvodnje	2016

### PODACI VEZANI ZA BUKU I PODRHTAVANJE

Nivo akustičnog pritiska:  $L_{p_A} = 90,4 \text{ dB(A)}$   $K = 3 \text{ dB(A)}$

Nivo akustične snage:  $L_{w_A} = 101,4 \text{ dB(A)}$   $K = 3 \text{ dB(A)}$

Izmerena vrednost brzine podrhtavanja:  $a_h = 5,244 \text{ m/s}^2$   $K = 1,5 \text{ m/s}^2$

## ZAŠTITA SREDINE



Proizvode koji se napajaju strujom ne treba bacati s otpacima iz kuće, već ih treba predati u otpadne sirovine u odgovarajućim ustanovama. Informacije o otpadnim sirovinama daje prodavac proizvoda ili gradska vlast. Iskorišćeni uređaj električni ili elektronski sadrži supstance osetljive za životnu sredinu. Uređaji koji nisu za reciklažu predstavljaju potencijalno narušavanje životne sredine i zdravlja ljudi.

\* Zadržava se pravo izmena.

„Grupa Topex Spółka z ograniczoną odpowiedzialnością“ Spółka komandytowa sa sedištem u Varšavi, ulica Pograniczna 2/4 (u daljem tekstu: „Grupa Topex“) informiše da, sva autorska prava na sadržaj dole datog uputstva (u daljem tekstu: „Uputstvo“), u kome između ostalog, tekst uputstva, postavljene fotografije, sheme, crteži, a takođe i sastav, pripadaju isključivo Grupa Topex-u i podležu pravnoj zaštiti u skladu sa propisom od dana 4. februara 1994. godine, o autorskim pravima i sličnim pravima (tj. Pravni glasnik 2006 broj 90, član 631, sa kasnijim izmenama). Kopiranje, menjanje, objavljivanje, menjanje u cilju komercijalizacije, celine Uputstva kao i njenih delova, bez saglasnosti Grupa Topex-a u pismenoj formi, strogo je zabranjeno i može dovesti do pozivanja na odgovornost kako građansku tako i sudsku.

### ΤΑΙΝΙΟΛΕΙΑΝΤΗΡΑΣ 59G394

ΠΡΟΣΟΧΗ: ΠΡΟΤΟΥ ΤΕΘΕΙ ΣΕ ΛΕΙΤΟΥΡΓΙΑ ΤΟ ΗΛΕΚΤΡΙΚΟ ΕΡΓΑΛΕΙΟ, ΟΦΕΙΛΕΤΕ ΝΑ ΔΙΑΒΑΣΕΤΕ ΠΡΟΣΕΚΤΙΚΑ ΤΙΣ ΠΑΡΟΥΣΕΣ ΟΔΗΓΙΕΣ ΧΡΗΣΗΣ ΚΑΙ ΝΑ ΤΙΣ ΔΙΑΤΗΡΗΣΕΤΕ ΩΣ ΒΟΗΘΗΜΑ.

### ΕΙΔΙΚΕΣ ΑΠΑΙΤΗΣΕΙΣ ΑΣΦΑΛΕΙΑΣ

- Ο ταινιολεϊαντήρας δύναται να χρησιμοποιείται αποκλειστικά για λείανση.
- Ο ταινιολεϊαντήρας δεν προορίζεται για στατική λειτουργία.
- Εισπνοή της σκόνης που δημιουργείται κατά την εργασία με το ηλεκτρικό εργαλείο φέρει κίνδυνο για την υγεία. Στη συγκεκριμένη περίπτωση πρόκειται για αναθυμιάσεις των υλικών βαφής, τα οποία εμπεριέχουν μόλυβδο, σκόνη μερικών ειδών ξύλου (π.χ. δρυός), καθώς και μεταλλική σκόνη. Συνεπώς, οφείλετε να εργάζεστε με τον εξοπλισμό συλλογής σκόνης.
- Απαγορεύεται να επεξεργάζεστε με το λειαντήρα υλικά που εμπεριέχουν αμίαντο.
- Κατά τη λείανση, χρησιμοποιείτε προστατευτική μάσκα και προστατευτικά γυαλιά.
- Συνιστάται να χρησιμοποιείτε προστατευτικές ωτοασπίδες.
- Κατά την εργασία, συνιστάται να στερεώνετε το επεξεργαζόμενο υλικό αξιόπιστα, π.χ. στη μέγγενη.
- Χρησιμοποιείτε ταινίες λείανσης συνιστώμενων μεγεθών.
- Ξεκινώντας αντικατάσταση της ταινίας λείανσης, οφείλετε να αποσυνδέσετε το λειαντήρα από το δίκτυο παροχής ρεύματος, αφαιρώντας τον ρευματολήπτη από τον ρευματοδότη.
- Κατά τη διάρκεια της εργασίας, κρατάτε και μετακινείτε το λειαντήρα γερά, με τα δύο σας χέρια.
- Τηρείτε τις υποδείξεις που περιέχονται στις γενικές απαιτήσεις ασφαλείας κατά την εργασία με ηλεκτρικό εργαλείο χειρός.

**ΠΡΟΣΟΧΗ! Το εργαλείο έχει σχεδιαστεί για τη λειτουργία σε κλειστούς χώρους.**

**Παρά την ασφαλή κατασκευή του εργαλείου, τα ληφθέντα μέτρα ασφαλείας και τη χρήση των μέσων προστασίας, πάντοτε υπάρχει κάποιου βαθμού ελλοχεύων κίνδυνος τραυματισμού κατά την εργασία.**

### ΚΑΤΑΣΚΕΥΗ ΚΑΙ ΧΡΗΣΗ

Ο ταινιολεϊαντήρας είναι ηλεκτρικό εργαλείο που κινητοποιείται με μονοφασικό κινητήρα μετάλλαξης. Ο ταινιολεϊαντήρας δεν απαιτεί προστατευτική γείωση (μονωτήρας τύπου 2).

Ο ταινιολεϊαντήρας προορίζεται για λείανση ξύλινων αντικειμένων κατά την τελική τους επεξεργασία, στίλβωμα ξύλινων και μεταλλικών επιφανειών καλυμμένων με υλικά βαφής, εξάλειψη ιχνών διάβρωσης και παλιών επικαλύψεων με υλικά βαφής, τελική επεξεργασία επιφανειών μπετού κ.λπ. Τομέας εφαρμογής του εργαλείου: οικοδομικές εργασίες ανακαίνισης, ξυλουργικές εργασίες, καθώς και όλες οι εκτελούμενες από ερασιτέχνες εργασίες χειρός.

 **Απαγορεύεται να χρησιμοποιείτε το ηλεκτρικό εργαλείο πέραν του σκοπού κατασκευής του.**

### ΠΕΡΙΓΡΑΦΗ ΣΤΙΣ ΕΙΚΟΝΕΣ

Η χρησιμοποιούμενη στην παρακάτω λίστα αρίθμηση, αφορά εξαρτήματα του εργαλείου, τα οποία παρουσιάζονται στις σελίδες με εικόνες.

1. Βοηθητική χειρολαβή
2. Καπάκι της ψήκτρας άνθρακα
3. Σύνδεσμος του συλλέκτη σκόνης
4. Προστατευτικό περιβλήμα του ιμάντα μετάδοσης κίνησης
5. Ρυθμιστής της ταινίας λείανσης
6. Ταινία λείανσης
7. Οπίσθια χειρολαβή
8. Κομβίο εκκίνησης
9. Σταθεροποιητής του κομβίου εκκίνησης
10. Οδηγός με ράουλο στήριξης
11. Μοχλός του μηχανισμού τεντώματος της ταινίας λείανσης

- 12. Ρυθμιστής ταχύτητας της ταινίας λείανσης
- 13. Μοχλός κλειδώματος βοηθητικής χειρολαβής
- 14. Προστατευτικό κάλυμμα ταινίας

\* Η εμφάνιση του ηλεκτρικού εργαλείου που αποκτήσατε μπορεί να έχει μικρές διαφορές από αυτό της εικόνας.

## ΠΕΡΙΓΡΑΦΗ ΤΩΝ ΕΝ ΧΡΗΣΗ ΓΡΑΦΙΚΩΝ ΣΥΜΒΟΛΩΝ



ΠΡΟΣΟΧΗ



ΠΡΟΣΟΧΗ – ΚΙΝΔΥΝΟΣ!!



ΣΥΝΑΡΜΟΛΟΓΗΣΗ/ΣΥΝΤΟΝΙΣΜΟΣ



ΠΛΗΡΟΦΟΡΙΕΣ

## ΕΞΑΡΤΗΜΑΤΑ ΚΑΙ ΕΠΙΠΛΕΟΝ ΑΝΤΑΛΛΑΚΤΙΚΑ

- 1. Συλλέκτης σκόνης - 1 τεμ.
- 2. Ταινία λείανσης - 1 τεμ.

## ΠΡΟΕΤΟΙΜΑΣΙΑ ΓΙΑ ΕΡΓΑΣΙΑ

### ΑΦΑΙΡΕΣΗ ΣΚΟΝΗΣ



Για να διατηρείτε την επεξεργαζόμενη επιφάνεια σε καθαρή κατάσταση, ο ταινιολειαντήρας είναι εξοπλισμένος με το συλλέκτη σκόνης. Ο συλλέκτης σκόνης στερεώνεται στο σύνδεσμο (3) (εικ. Α). Οφείτε να αδειάζετε το συλλέκτη σκόνης τακτικά, αυτό θα διασφαλίσει την αποτελεσματική λειτουργία του λειαντήρα. Συνιστάται να αδειάζετε το μισογεμάτο συλλέκτη σκόνης.



- Συνδέστε το συλλέκτη σκόνης με το σύνδεσμο (3).
- Ελέγξτε τη σωστή συγκράτηση του συλλέκτη σκόνης, έλκοντάς τον ελαφρά.
- Η αποσυναρμολόγηση του συλλέκτη σκόνης πραγματοποιείται με την αντίθετη από τη συναρμολόγησή του σειρά.

### ΑΝΤΙΚΑΤΑΣΤΑΣΗ ΤΗΣ ΤΑΙΝΙΑΣ ΛΕΙΑΝΣΗΣ



Ξεκινώντας την εγκατάσταση της ταινίας λείανσης, βεβαιωθείτε ότι το κομβίο εκκίνησης του ηλεκτρικού εργαλείου βρίσκεται στην θέση απενεργοποίησης, και το καλώδιο παροχής ρεύματος είναι αποσυνδεδεμένο από το δίκτυο παροχής ρεύματος.



- Μετακινήστε το μοχλό του μηχανισμού τεντώματος της ταινίας λείανσης έως το τέλος της διαδρομής (11) στην κατεύθυνση που ενδείκνυται με βέλος (εικ. Β).
- Τοποθετήστε την ταινία λείανσης επάνω στα ράουλα (εικ. C).
- Γυρίστε το μοχλό του μηχανισμού τεντώματος της ταινίας λείανσης (11) στην αρχική του θέση (εικ. D).



Προσέχετε η κατεύθυνση που ενδείκνυται με το βέλος στην εσωτερική επιφάνεια της ταινίας λείανσης να αντιστοιχεί στην κατεύθυνση που ενδείκνυται με το βέλος στο σώμα του λειαντήρα.

### ΒΟΗΘΗΤΙΚΗ ΧΕΙΡΟΛΑΒΗ



Η βοηθητική χειρολαβή (1) βοηθά στο να κρατάτε και να κατευθύνετε τον ταινιολειαντήρα με ασφάλεια κατά τη διάρκεια της εργασίας.

Μπορείτε να ασφαλίσετε τη βοηθητική χειρολαβή στην επιθυμητή θέση, ανάλογα με το είδος της εκτελούμενης εργασίας.

- Έλξτε τον μοχλό κλειδώματος της βοηθητικής χειρολαβής (13).
- Τοποθετήστε τη βοηθητική λαβή (1) στην επιθυμητή θέση (εικ. J).
- Πιέστε τον μοχλό κλειδώματος της βοηθητικής χειρολαβής (13).

## ΕΡΓΑΣΙΑ/ΣΥΝΤΟΝΙΣΜΟΣ

### ΕΝΕΡΓΟΠΟΙΗΣΗ/ΑΠΕΝΕΡΓΟΠΟΙΗΣΗ

 **Προτού συνδέσετε το λειαντήρα με το δίκτυο παροχής ρεύματος, βεβαιωθείτε ότι η τάση του δικτύου παροχής ρεύματος αντιστοιχεί στην ονομαστική τάση που αναγράφεται στο πινακίδιο στοιχείων του ηλεκτρικού εργαλείου, και το κομβίο εκκίνησης βρίσκεται στην θέση απενεργοποίησης.**

 **Προτού τεθεί σε λειτουργία ο λειαντήρας, κρατήστε το εργαλείο με τα δύο σας χέρια. Το εργαλείο δύναται να ενεργοποιηθεί μόνο στην περίπτωση, κατά την οποία δεν ακουμπά το προς επεξεργασία υλικό.**

**Ενεργοποίηση** – πιέστε το κομβίο εκκίνησης (8) και κρατήστε το στην θέση ενεργοποίησης.

**Απενεργοποίηση** – χαλαρώστε το κομβίο εκκίνησης (8).

**Σταθεροποιητής του κομβίου εκκίνησης (μακρόχρονη εργασία)**

**Ενεργοποίηση:**

- Πιέστε το κομβίο εκκίνησης (8) και κρατήστε το στην θέση ενεργοποίησης.
- Πιέστε το κομβίο του σταθεροποιητή (9) (εικ. Ε).
- Χαλαρώστε το κομβίο εκκίνησης (8).

**Απενεργοποίηση:**

- Πιέστε και χαλαρώστε το κομβίο εκκίνησης (8).

### ΡΥΘΜΙΣΗ ΤΗΣ ΘΕΣΗΣ ΤΗΣ ΤΑΙΝΙΑΣ ΛΕΙΑΝΣΗΣ (ΡΥΘΜΙΣΗ ΠΑΡΑΛΛΗΛΟΤΗΤΑΣ ΤΟΥ ΑΞΟΝΑ ΤΩΝ ΟΔΗΓΩΝ ΜΕ ΡΑΟΥΛΟ ΣΤΗΡΙΞΗΣ)

 • Ενεργοποιήστε το λειαντήρα.  
• Κατά τη διάρκεια της κίνησης της ταινίας λείανσης, στρέψτε τον ρυθμιστή (5) (εικ. F) με τέτοιο τρόπο, ώστε η ταινία λείανσης να κινείται ευθεία και να μην μετακινείται πλαγίως (εικ. G).

 **Εάν η ταινία λείανσης σταδιακά μετακινείται πλαγίως (το γεγονός αυτό μαρτυρά ότι οι άξονες των οδηγών με ράουλο στήριξης δεν είναι παράλληλοι) θα προκληθεί ταχεία φθορά του εργαλείου.**

 Κατά την εργασία με το λειαντήρα, επιχειρείτε η ταινία λείανσης να είναι παράλληλη με την επιφάνεια του προς επεξεργασία υλικού. Κρατώντας το εργαλείο με σιγουριά από την μπροστινή (1) και την οπίσθια χειρολαβή (7), οφείλετε να μετακινείτε το λειαντήρα μπρος-πίσω με ομοιόμορφες κινήσεις.

 **Απαγορεύεται να ασκείτε υπερβολική πίεση στο λειαντήρα. Πιέζετε στο μέρος επαφής της ταινίας λείανσης με το επεξεργαζόμενο υλικό με μέτρια δύναμη, ομοιόμορφα. Η υπερβολική ασκούμενη πίεση στο λειαντήρα θα προκαλέσει αφύσικη μείωση ταχύτητας μετακίνησης της ταινίας λείανσης, υπερθέρμανση του κινητήρα, ζημιά στο επεξεργαζόμενο υλικό και στα εξαρτήματα του εργαλείου. Συνιστάται να κάνετε τακτικά διαλείμματα στην εργασία σας.**

### ΡΥΘΜΙΣΗ ΤΑΧΥΤΗΤΑΣ ΚΙΝΗΣΗΣ ΤΗΣ ΤΑΙΝΙΑΣ ΛΕΙΑΝΣΗΣ

 Η ταχύτητα κίνησης της ταινίας λείανσης ρυθμίζεται δια μέσου τοποθέτησης του ρυθμιστή ταχύτητας (12) στην επιθυμητή θέση. Αυτό επιτρέπει να επιλέξετε την ταχύτητα λειτουργίας του ηλεκτρικού εργαλείου ανάλογα με τις ιδιότητες του επεξεργαζόμενου υλικού. Η κλίμακα ρύθμισης της συχνότητας είναι από 1 έως 6.

Όσο μεγαλύτερος είναι ο αριθμός στην περιφέρεια του ρυθμιστή ταχύτητας της ταινίας λείανσης (12) (εικ. I), τόσο υψηλότερη είναι η ταχύτητα λειτουργίας του λειαντήρα.

### ΠΡΟΣΤΑΤΕΥΤΙΚΟ ΚΑΛΥΜΜΑ ΤΑΙΝΙΑΣ

 Στην ανυψωμένη θέση, το αναδιπλούμενο προστατευτικό κάλυμμα ταινίας (14) προσφέρει τη δυνατότητα να εκτελείτε λείανση με το πρόσθιο άνω μέρος της ταινίας, επιλογή η οποία κατά σημαντικό βαθμό διευκολύνει την εργασία σε μέρη όπου η πρόσβαση είναι δύσκολη (εικ. K).

## ΤΕΧΝΙΚΗ ΣΥΝΤΗΡΗΣΗ ΚΑΙ ΔΙΑΤΗΡΗΣΗ



**Ξεκινώντας οποιοσδήποτε δραστηριότητες που αφορούν τη συναρμολόγηση, τη ρύθμιση, την επισκευή ή τη συντήρηση, οφείλετε οπωσδήποτε να αφαιρέσετε τον ρευματολήπτη του καλωδίου παροχής ρεύματος από τον ρευματοδότη.**

- Διατηρείτε το λειαντήρα και τις οπές εξαερισμού του σε καθαρή κατάσταση.
- Για αφαίρεση σκόνης χρησιμοποιείτε βούρτσα.
- Πραγματοποιείτε συστηματικό καθαρισμό, κάθε φορά κατόπιν ολοκλήρωσης της εργασίας.
- Απαγορεύεται να χρησιμοποιείτε οποιοσδήποτε ουσίες καθαρισμού σε σκόνη / αντικείμενα για τον καθαρισμό του λειαντήρα.
- Καθαρίζετε το σώμα του εργαλείου με μαλακό πανί.
- Απαγορεύεται να χρησιμοποιείτε για τον καθαρισμό βενζίνη, διαλυτική ουσία ή απορρυπαντικές ουσίες, οι οποίες ενδέχεται να προκαλέσουν ζημιά στα πλαστικά εξαρτήματα του λειαντήρα.
- Κατόπιν ολοκλήρωσης της εργασίας, αδειάστε το συλλέκτη σκόνης, ξεπλύνετε με ζεστό νερό με σαπούνι και στεγνώστε καλά.

### ΑΝΤΙΚΑΤΑΣΤΑΣΗ ΤΟΥ ΙΜΑΝΤΑ ΜΕΤΑΔΟΣΗΣ ΚΙΝΗΣΗΣ



Σε περίπτωση φθοράς του ιμάντα μετάδοσης κίνησης ή δυσλειτουργίας του λειαντήρα, απαιτείται η αντικατάσταση του ιμάντα μετάδοσης κίνησης.

- Με κατσαβίδι αφαιρέστε το μπουλόνι που συγκρατεί το προστατευτικό περίβλημα του ιμάντα μετάδοσης κίνησης (4) και αφαιρέστε το προστατευτικό περίβλημα.
- Αφαιρέστε τον ιμάντα από τους κατευθυντήριους τροχούς, στρέφοντας τους τροχούς με το χέρι.
- Εκτελείτε την εγκατάσταση του καινούριου ιμάντα μετάδοσης κίνησης ως εξής:
  - τοποθετήστε τον ιμάντα μετάδοσης κίνησης επάνω στον κατευθυντήριο τροχό μεγαλύτερου μεγέθους
  - τοποθετήστε τον ιμάντα μετάδοσης κίνησης στον κατευθυντήριο τροχό μικρότερου μεγέθους.
- Συγκρατήστε το προστατευτικό περίβλημα του ιμάντα μετάδοσης κίνησης (4) με το μπουλόνι συγκράτησης.



**Βεβαιωθείτε ότι ο ιμάντας μετάδοσης κίνησης έχει τοποθετηθεί σωστά επάνω στους κατευθυντήριους τροχούς.**

### ΕΛΕΓΧΟΣ ΤΗΣ ΤΑΙΝΙΑΣ ΛΕΙΑΝΣΗΣ



Επειδή, κατά τη μακρόχρονη εργασία με την ίδια ταινία λείανσης, η παραγωγικότητα μειώνεται, η ταινία λείανσης πρέπει να αντικαθίσταται αμέσως κατόπιν παρατήρησης της υπερβολικής της φθοράς.

### ΑΝΤΙΚΑΤΑΣΤΑΣΗ ΨΗΚΤΡΩΝ ΑΝΘΡΑΚΑ



Φθαρμένες ψήκτρες άνθρακα του κινητήρα (μήκους μικρότερου από 5 χιλιοστά), ψήκτρες με καμένη επιφάνεια ή γδαρσίματα πρέπει να αντικατασταθούν άμεσα. Οφείλετε να αντικαταστήσετε και τις δύο ψήκτρες ταυτόχρονα.

- Ξεβιδώστε τα καπάκια των ψηκτρών άνθρακα (2) (εικ. Η).
- Αφαιρέστε τις φθαρμένες ψήκτρες.
- Αφαιρέστε τη σκόνη άνθρακα με συμπιεσμένο αέρα.
- Εισάγετε καινούριες ψήκτρες άνθρακα (οι ψήκτρες πρέπει να μετακινούνται ελεύθερα στους προσαρμογείς των ψηκτρών).
- Στερεώστε τα καπάκια των ψηκτρών (2).



**Μετά από την αντικατάσταση των ψηκτρών άνθρακα, οφείλετε να αφήσετε το λειαντήρα να λειτουργήσει χωρίς φορτίο για προσαρμογή των λειτουργικών εξαρτημάτων των ψηκτρών στον μεταλλάκτη του κινητήρα. Αναθέτετε την αντικατάσταση των ψηκτρών άνθρακα αποκλειστικά στον αρμόδιο ειδικό. Χρησιμοποιείτε μόνο τα αυθεντικά ανταλλακτικά.**



Όλες οι δυσλειτουργίες πρέπει να επισκευάζονται από την εξουσιοδοτημένη υπηρεσία τεχνικής υποστήριξης του κατασκευαστή.

## ΤΕΧΝΙΚΕΣ ΠΑΡΑΜΕΤΡΟΙ

### ΤΕΧΝΙΚΑ ΧΑΡΑΚΤΗΡΙΣΤΙΚΑ

Ταινιολειαντήρας	
Παράμετροι	Αξίες
Τάση τροφοδοσίας	230 V AC
Συχνότητα της τάσης τροφοδοσίας	50 Hz
Ονομαστική ισχύς	800 W
Κλίμακα ρύθμισης της ταχύτητας της ταινίας λείανσης, ρελαντί	160 - 260 m/min
Επιφάνεια λείανσης	75 x 146 mm
Μέγεθος της ταινίας λείανσης	75 x 457 mm
Τύπος προστασίας	II
Βάρος	3,1 kg
Έτος κατασκευής	2016

### ΠΛΗΡΟΦΟΡΙΕΣ ΓΙΑ ΕΠΙΠΕΔΟ ΘΟΡΥΒΟΥ

Επίπεδο ακουστικής πίεσης:  $L_{p_A} = 90,4 \text{ dB(A)}$   $K = 3 \text{ dB(A)}$

Επίπεδο ακουστικής ισχύος:  $L_{w_A} = 101,4 \text{ dB(A)}$   $K = 3 \text{ dB(A)}$

Σταθμισμένη τιμή της επιτάχυνσης της παλμικής κίνησης:  $a_n = 5,244 \text{ m/s}^2$   $K = 1,5 \text{ m/s}^2$

## ΠΡΟΣΤΑΣΙΑ ΠΕΡΙΒΑΛΛΟΝΤΟΣ

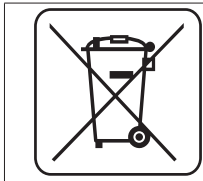

Ηλεκτρικές συσκευές δεν πρέπει να απορρίπτονται μαζί με τα οικιακά απορρίμματα, αλλά να παραδίδονται στο ειδικό τμήμα ανακύκλωσης. Τις πληροφορίες για το θέμα ανακύκλωσης μπορεί να σας τις παρέχει ο πωλητής του προϊόντος ή οι τοπικές αρχές. Ηλεκτρονικός και ηλεκτρικός εξοπλισμός, το χρονικό περιθώριο λειτουργίας του οποίου έληξε, περιέχει επικίνδυνες για το περιβάλλον ουσίες. Εξοπλισμός, ο οποίος δεν έχει υποστεί ανακύκλωση, αποτελεί ενδεχόμενο κίνδυνο για το περιβάλλον και την υγεία του ανθρώπου.

\* Διατηρούμε το δικαίωμα εισαγωγής αλλαγών.

Η εταιρεία „Grupa Torrex Spółka z ograniczoną odpowiedzialnością” Spółka komandytowa, η οποία εδρεύει στη Βαρσοβία στη διεύθυνση: Roganiczna str. 2/4 (αποκαλούμενη εφεξής η «Grupa Torrex»), προειδοποιεί ότι όλα τα πνευματικά δικαιώματα δημιουργού για το περιεχόμενο των παρούσων οδηγιών (αποκαλούμενων εφεξής οι «Οδηγίες») συμπεριλαμβανομένων του κειμένου, των φωτογραφιών, διαγραμμάτων, εικόνων και σχεδίων, καθώς και της στοιχειοθεσίας, ανήκουν αποκλειστικά στην εταιρεία Grupa Torrex και προστατεύονται με το Νόμο περί δικαιώματος δημιουργού και συγγενών δικαιωμάτων από τις 4 Φεβρουαρίου του έτους 1994 (Ενημερωτικό δελτίο των νομοθετημάτων της Δημοκρατίας της Πολωνίας Αρ. 90 Αρθ. 631 με τις υπόμενες μετατροπές). Αντιγραφή, αναπαραγωγή, δημοσίευση, αλλαγή των στοιχείων των οδηγιών χωρίς την έγγραφη έγκριση της εταιρείας Grupa Torrex αυστηρά απαγορεύεται και μπορεί να οδηγήσει σε έγερση ποινικών και άλλων αξιώσεων.



## LIJADORA DE BANDA 59G394

ATENCIÓN: ANTES DE USAR ESTA HERRAMIENTA ELÉCTRICA ES NECESARIO LEER LAS INSTRUCCIONES Y GUARDARLAS PARA LAS FUTURAS CONSULTAS.

### **NORMAS DE SEGURIDAD DETALLADAS**

- La lijadora de banda sólo se puede utilizar para lijar.
- No debe utilizarse para el uso estacionario.
- La inhalación del polvo abrasivo es peligroso para la salud. Se trata de vapores de pinturas a base de plomo, polvo de algunos tipos de madera, e.j. roble, polvo de metal. Por lo tanto, por regla general debe trabajarse con un dispositivo de recogida de polvo.
- No trate con la lijadora ningún material que contenga amianto.
- Durante el lijado debe llevar una mascarilla protectora y gafas de protección anti proyecciones.
- Se recomienda el uso de protección auditiva.
- El material trabajado debe fijarse para evitar su desplazamiento. Por ejemplo, puede fijarse sobre un torno de banco.
- Sólo debe utilizarse las bandas lijadoras de tamaño recomendado.
- Antes de cambiar la banda de lija la herramienta debe desconectarse de la alimentación desenchufando el cable de alimentación de la toma de corriente.
- Durante la operación, debe sujetar la lijadora y desplazarla sujetándola con ambas manos.
- Siempre siga las instrucciones de seguridad generales y las disposiciones específicas de seguridad en el trabajo con herramientas eléctricas manuales.

**¡ATENCIÓN! La herramienta sirve para trabajar en los interiores.**

**A pesar de que la estructura de esta herramienta es segura y aunque se apliquen medios de seguridad y protecciones adicionales, siempre existe el riesgo mínimo de sufrir lesiones durante el trabajo.**

### **ESTRUCTURA Y APLICACIÓN**

La lijadora de banda es una herramienta eléctrica propulsada con motor monofásico de conmutación. La lijadora de banda no requiere toma de tierra (clase II de aislamiento).

La lijadora de banda está diseñada para lijado de superficies de madera, pulido de superficies de madera recubiertas con barniz, acabado de superficies de metal, eliminación de óxido o restos de pintura antes del siguiente barnizado, acabado de superficies de hormigón, etc. Las áreas de uso son trabajos de remodelación y construcción, carpintería y cualquier actividad de aficionado (bricolaje).



**Se prohíbe el uso de la herramienta eléctrica para usos diferentes de los aquí indicados.**

### **DESCRIPCIÓN DE LAS PÁGINAS GRÁFICAS**

La lista de componentes se refiere a las piezas de la herramienta mostradas en la imagen al inicio del folleto.

1. Empuñadura auxiliar
2. Tapa del cepillo de carbón
3. Boquilla de extracción de polvo
4. Protección de la correa de propulsión
5. Rueda de ajuste de la banda de lija
6. Banda de lija
7. Empuñadura principal
8. Interruptor
9. Bloqueo de interruptor
10. Rollo guía
11. Palanca de tensión de la banda de lija
12. Rueda de ajuste de la velocidad de la banda de lija
13. Palanca de bloqueo de la empuñadura auxiliar

## 14. Protección de la banda de lija

\* Puede haber diferencias entre la imagen y el producto.

### DESCRIPCIÓN DE ICONOS UTILIZADOS



ATENCIÓN



ADVERTENCIA



MONTAJE / CONFIGURACIONES



INFORMACIÓN

### ÚTILES Y ACCESORIOS

- |                     |         |
|---------------------|---------|
| 1. Bolsa para polvo | - 1 ud. |
| 2. Banda de lija    | - 1 ud. |

## PREPARACIÓN PARA TRABAJAR

### EXTRACCIÓN DE POLVO

 Con el fin de mantener la limpieza de la superficie tratada, la lijadora de banda está equipada con bolsa para polvo. La bolsa de polvo se instala en la boquilla de extracción de polvo (3) (**imagen A**). Debe vaciar la bolsa de polvo periódicamente para asegurar un funcionamiento eficaz de la lijadora. Se recomienda vaciar la bolsa de polvo cuando esté llena por la mitad.

- 
  - Instale la bolsa de polvo a la boquilla de extracción de polvo (3), deslizándola sobre la boquilla.
  - Compruebe que la bolsa de polvo está bien colocada tirando suavemente de ella.
  - El desmontaje de la bolsa de polvo se lleva a cabo en orden inverso al de su instalación.

### COLOCACIÓN DE LA BANDA DE LIJA

 **Antes de colocar la banda de lija asegúrese de que el interruptor esté en la posición de apagado y que el cable de alimentación esté desconectado de la red.**

- 
  - Mueva hacia fondo la palanca de tensión de la banda de lija (11) en la dirección mostrada por la flecha (**imagen B**).
  - Aplique la banda de lija sobre el rodillo (**imagen C**).
  - Mueva la palanca de tensión de la banda de lija (11) a la posición original (**imagen D**).

 **Debe fijarse que la dirección de la flecha situada en la superficie posterior de la banda de lija sea acorde con la dirección de la flecha sobre la carcasa de la lijadora de banda.**

### EMPUÑADURA AUXILIAR

 La empuñadura auxiliar (1) facilita una sujeción y deslizamiento seguro de la lijadora durante el trabajo. Se puede ajustar la empuñadura auxiliar en la posición deseada conveniente para el trabajo ejecutado.

- Tire de la palanca de bloqueo de la empuñadura auxiliar (13).
- Ajuste la empuñadura auxiliar (1) en posición elegida (**imagen J**).
- Empuje la palanca de bloqueo de la empuñadura auxiliar (13).

## TRABAJO / CONFIGURACIÓN

### PUESTA EN MARCHA / DESCONEXIÓN

 **Antes de conectarse la lijadora a la red eléctrica, compruebe siempre que la tensión de la red coincide con la tensión nominal indicada en la placa de características de la lijadora y que el interruptor esté en posición de encendido.**

 **Antes de encender la lijadora, sujétela firmemente con ambas manos. La lijadora se puede poner en marcha solamente cuando este elevada por encima del material a tratar.**

**Puesta en marcha:** pulse el interruptor (8) y sujételo en esta posición.

**Desconexión:** suelte el interruptor (8).

## **Bloqueo del interruptor (trabajo continuo)**

**Puesta en marcha:**

- Pulse el interruptor (8) y sujételo en esta posición.
- Pulse el botón de bloqueo del interruptor (9) (**imagen E**).
- Suelte el interruptor (8).

**Desconexión:**

- Pulse y suelte el interruptor (8).

## **AJUSTE DE LA POSICIÓN DE LA BANDA DE LIJA (AJUSTE PARALELO DEL EJE DE LOS RODILLOS GUÍA)**



- Encienda la lijadora.
- Mientras que la banda de lija esté en movimiento, gire la rueda de ajuste de la banda de lija (5) (**imagen F**) de manera que la banda se mueva sin deslizarse a los lados (**imagen G**).



**Si deja que la banda de lija se deslice a los lados (lo que significa que los ejes de los rodillos no son paralelos) la banda se dañará rápidamente.**



Durante el uso de la lijadora debe posicionar la banda de lija en paralelo con el material trabajado. Sostenga firmemente la empuñadura auxiliar (1) y la empuñadura principal (7), debe mover la lijadora hacia adelante y hacia atrás de una manera uniforme.



**No presione demasiado la lijadora. Debe ejercer una presión moderada y uniforme sobre la superficie de la banda en contacto con el material trabajado. Al ejercer demasiada presión sobre la lijadora disminuirá la velocidad de la banda de lija de forma anormal, calentará el motor excesivamente, dañará el material trabajado y los elementos de la lijadora. Es necesario interrumpir el trabajo de vez en cuando.**

## **AJUSTE DE LA VELOCIDAD DE LA BANDA DE LIJA**



La velocidad de la banda de lija se ajusta girando y ajustando la rueda de ajuste de la velocidad de la banda de lija (12) en la posición deseada. Esto le permite ajustar la velocidad de la herramienta al material trabajado. El rango de velocidad de ajuste es de 1 a 6.

Cuanto mayor sea el número en la rueda de la banda de lija (12) (**imagen I**), mayor es la velocidad de la lijadora.

## **PROTECCIÓN DE LA BANDA DE LIJA**



Después de retirar la protección de la banda de lija (14) es posible el lijado de la parte superior frontal de la banda de lija, que en gran medida facilita el trabajo en espacios reducidos (**imagen K**).

## **USO Y MANTENIMIENTO**



**Antes de instalar, ajustar, reparar o usar la herramienta eléctrica es necesario desenchufarla de la toma de corriente.**

- La lijadora y las rejillas de ventilación deben mantenerse siempre limpias.
- Para eliminar el polvo utilice un cepillo.
- Limpie la lijadora periódicamente, preferentemente al finalizar el trabajo.
- Para limpiar la lijadora no utilice objetos abrasivos.
- Para limpiar la carcasa, utilice un paño suave.
- Nunca use gasolina para limpiar la herramienta, ni disolventes o detergentes que podrían dañar las piezas de plástico de la lijadora.
- Después de terminar el trabajo, vacíe la bolsa de polvo y lávela con agua tibia con jabón y séquela bien.

## **REEMPLAZO DE LA CORREA**



Si la correa está desgastada, la lijadora no funciona correctamente. Es necesario sustituir la correa.

- Destornille con un destornillador el tornillo de ajuste de la protección de la correa (4) y retire la protección.
- Retire la correa de las ruedas de propulsión girándolas manualmente.
- Monte nueva correa de la siguiente forma:
  - coloque la correa sobre la rueda más grande.
  - girando las ruedas coloque la correa sobre la rueda más pequeña.
- Monte la protección de la correa (4) y atornille el tornillo de ajuste.

 **Asegúrese de que la correa esté colocada de forma adecuada sobre las ruedas.**

## CONTROL DE LA BANDA DE LIJA

 Debido a un uso a largo plazo, la banda de lija disminuye el rendimiento de trabajo, así que debe descambrarla en cuanto note el desgaste excesivo.

## CAMBIO DE CEPILLOS DE CARBÓN

 Los cepillos de carbón en el motor que estén desgastados (es decir cuando su longitud sea menor de 5mm), quemados o rotos deben estar reemplazados inmediatamente. Siempre hay que cambiar los dos cepillos a la vez.

- Desmonte las tapas de cepillos de carbón (2) (**imagen H**).
- Retire los cepillos desgastados.
- Elimine el polvo, si es necesario, con un chorro de aire comprimido.
- Coloque cepillos de carbón nuevos (los cepillos deben colocarse fácilmente en los portacepillos).
- Coloque las tapas de cepillos de carbón (2).

 **Después de cambiar los cepillos de carbón debe poner la lijadora en marcha en vacío y esperar hasta que los cepillos se ajusten al conmutador del motor. El cambio de cepillos de carbón debe realizarse únicamente por personas cualificadas que utilicen piezas originales.**

 Cualquier avería debe subsanarse en un punto de servicio técnico autorizado por el fabricante.

## PARAMETROS TÉCNICOS

### DATOS NOMINALES

Lijadora de banda	
Parámetro técnico	Valor
Voltaje	230 V AC
Frecuencia	50 Hz
Potencia nominal	800 W
Rango de velocidad de la banda de lija en vacío	160 - 260 m/min
Superficie activa de lijado	75 x 146 mm
Tamaño de la banda de lija	75 x 457 mm
Clase de protección	II
Peso	3,1 kg
Año de fabricación	2016

### INFORMACIÓN SOBRE RUIDOS Y VIBRACIONES

Nivel de presión acústica:  $L_{p_A} = 90,4 \text{ dB(A)}$   $K = 3 \text{ dB(A)}$

Nivel de potencia acústica:  $L_{w_A} = 101,4 \text{ dB(A)}$   $K = 3 \text{ dB(A)}$

Valor de aceleración de las vibraciones:  $a_h = 5,244 \text{ m/s}^2$   $K = 1,5 \text{ m/s}^2$

## PROTECCIÓN DE MEDIOAMBIENTE / CE



Los dispositivos eléctricos no se deben echar a la basura junto con los residuos tradicionales, sino ser llevados para su reutilización a las plantas de reciclaje específicas. Podrá recibir información necesaria del vendedor del producto o de la administración local. Equipo eléctrico y electrónico desgastado contiene sustancias no neutras para el medio ambiente. Los equipos que no se sometan al reciclaje suponen un posible riesgo para el medio ambiente y para las personas.

\* Se reserva el derecho de introducir cambios.

Grupa Topex Spółka z ograniczoną odpowiedzialnością Spółka komandytowa con sede en Varsovia, c/ Pograniczna 2/4 (a continuación: "Grupa Topex") informa que todos los derechos de autor para el contenido de las presentes instrucciones (a continuación: "Instrucciones"), entre otros, para su texto, fotografías incluidas, esquemas, imágenes, así como su estructura son propiedad exclusiva de Grupa Topex y está sujeto a la protección legal de acuerdo con la ley del 4 de febrero de 1994 sobre el derecho de autor y leyes similares (B.O. 2006 N°90 Posición 631 con enmiendas posteriores). Se prohíbe copiar, tratar, publicar o modificar con fines comerciales de la totalidad o de partes de las Instrucciones sin el permiso expreso de Grupa Topex por escrito. El no cumplimiento de esta prohibición puede acarrear la responsabilidad civil y penal.

### LEVIGATRICE A NASTRO 59G394

ATTENZIONE: PRIMA DI UTILIZZARE L'ELETTROUTENSILE LEGGERE CON ATTENZIONE IL PRESENTE MANUALE, CHE VA CONSERVATO CON CURA PER UTILIZZI FUTURI.

#### NORME PARTICOLARI DI SICUREZZA

- La levigatrice a nastro può essere utilizzata esclusivamente per levigare.
- È vietato utilizzarla come utensile da banco.
- L'inalazione di polveri con proprietà abrasive è pericoloso per la salute. Si intendono i vapori di vernici a base di piombo, la polvere di alcuni tipi di legno ad esempio il legno di quercia, la polvere di metallo. Per questo va assunto il principio di lavorare con un dispositivo per la raccolta della polvere.
- È vietato lavorare con la levigatrice materiali contenenti amianto.
- Durante la levigatura bisogna indossare mascherina di protezione e occhiali di protezione.
- Si consiglia di utilizzare protezioni per l'udito.
- Il materiale in lavorazione deve essere fissato, per non permettere il suo spostamento. Ad esempio è possibile fissare il materiale in una morsa.
- Bisogna utilizzare esclusivamente nastri abrasivi delle dimensioni indicate.
- Prima di sostituire il nastro abrasivo bisogna scollegare la levigatrice dall'alimentazione estraendo la spina del cavo di alimentazione dalla presa di rete.
- Durante il lavoro la levigatrice va tenuta saldamente e manovrata utilizzando entrambe le mani.
- Bisogna sempre rispettare le indicazioni contenute nelle norme di sicurezza, generali e particolari, per l'utilizzo di elettroutensili manuali.

**ATTENZIONE! L'elettrotensile non deve essere utilizzato per lavori all'esterno.**

**Nonostante la progettazione sicura dell'elettrotensile, l'utilizzo di sistemi di protezione e di misure di protezione supplementari, vi è sempre un rischio residuo di lesioni durante il lavoro.**

#### CARATTERISTICHE E APPLICAZIONI

La levigatrice a nastro è un elettrotensile manuale azionato da un motore a spazzole monofase. La levigatrice non richiede collegamento a terra di protezione (classe di isolamento II).

La levigatrice a nastro serve per effettuare la levigatura superficiale di prodotti in legno, la lucidatura di superfici in legno verniciate, la lucidatura di finitura di superfici metalliche verniciate, la rimozione di ruggine o di tracce di vernice prima della riverniciatura, la finitura di superfici in cemento, ecc. I suoi settori di utilizzo sono i lavori edili, di falegnameria, e tutti i lavori nell'ambito dell'attività amatoriale (hobbistica).



**È vietato utilizzare lo strumento in modo non conforme alla sua destinazione d'uso.**

#### DESCRIZIONE DELLE PAGINE DEI DISEGNI

La numerazione che segue si riferisce agli elementi dell'elettrotensile presentati nelle pagine dei disegni del presente manuale.

1. Impugnatura ausiliaria
2. Coperchio delle spazzole in grafite
3. Condotto di asportazione della polvere
4. Protezione della cinghia di trasmissione
5. Manopola di regolazione del nastro abrasivo
6. Nastro abrasivo
7. Impugnatura principale
8. Interruttore
9. Pulsante di blocco dell'interruttore
10. Rullo guida.
11. Leva di tensione del nastro abrasivo
12. Manopola di regolazione della velocità di avanzamento del nastro abrasivo
13. Leva di blocco dell'impugnatura ausiliaria

## 14. Protezione del nastro abrasivo

\* Possono presentarsi differenze tra il disegno e il prodotto.

### DESCRIZIONE DEI SIMBOLI GRAFICI UTILIZZATI



ATTENZIONE



AVVERTENZA



MONTAGGIO / REGOLAZIONE



INFORMAZIONE

### EQUIPAGGIAMENTO E ACCESSORI

1. Sacchetto per la polvere - 1 pezzo
2. Nastro abrasivo - 1 pezzo

## PREPARAZIONE AL FUNZIONAMENTO

### ASPORTAZIONE DELLA POLVERE



Al fine di mantenere pulita la superficie in lavorazione, la levigatrice a nastro possiede un sacchetto per la raccolta della polvere. Il sacchetto per la polvere si monta sul condotto di asportazione della polvere (3) (dis. A).

Bisogna periodicamente svuotare il sacchetto per la polvere, per garantire un efficace funzionamento della levigatrice. Si consiglia di svuotare il sacchetto quando è pieno già a metà.



- Montare il sacchetto per la polvere sul condotto di asportazione della polvere (3) premendolo sul condotto.
- Controllare che il sacchetto sia saldamente fissato al condotto, tirandolo leggermente.
- Lo smontaggio del sacchetto avviene in successione inversa al suo montaggio.

### INSERIMENTO DEL NASTRO ABRASIVO



**Prima di inserire il nastro abrasivo, accertarsi che l'interruttore sia in posizione di spegnimento e che il cavo di alimentazione sia scollegato dalla rete elettrica.**



- Far scorrere fino in fondo la leva di tensione del nastro abrasivo (11) nella direzione indicata dalla freccia (dis. B).
- Montare il nastro abrasivo sui rulli (dis. C).
- Riportare la leva di tensione del nastro abrasivo (11) alla posizione originaria (dis. D).



**Bisogna fare attenzione che la direzione della freccia posta sulla superficie posteriore del nastro abrasivo corrisponda alla direzione della freccia posta sul corpo della levigatrice a nastro.**

### IMPUGNATURA AUSILIARIA



L'impugnatura ausiliaria (1) aiuta a tenere e condurre in modo sicuro la levigatrice durante la levigatura. E' possibile regolare l'impugnatura ausiliaria nella posizione più comoda per il lavoro da svolgere.

- Tirare la leva di blocco dell'impugnatura ausiliaria (13).
- Regolare l'impugnatura ausiliaria (1) nella posizione desiderata (dis. J).
- Premere la leva di blocco dell'impugnatura ausiliaria (13).



## FUNZIONAMENTO / REGOLAZIONI

### ACCENSIONE / SPEGNIMENTO

 Prima di collegare la levigatrice alla rete di alimentazione bisogna sempre verificare che la tensione di rete corrisponda alla tensione nominale riportata sulla targhetta posta sull'elettrotensile, e che l'interruttore sia in posizione di spegnimento.

 Prima di accendere la levigatrice bisogna afferrarla saldamente con entrambe le mani. La levigatrice può essere accesa solo quando non si trova in contatto con il materiale da lavorare.

**Accensione** - premere e mantenere premuto il pulsante dell'interruttore (8).

**Spegnimento** - rilasciare il pulsante dell'interruttore (8).

#### Blocco dell'interruttore (funzionamento continuo)

##### Accensione:

- Premere e mantenere premuto il pulsante dell'interruttore (8).
- Premere il pulsante di blocco dell'interruttore (9) (dis. E).
- Rilasciare il pulsante dell'interruttore (8).

##### Spegnimento:

- Premere e rilasciare il pulsante dell'interruttore (8).

### REGOLAZIONE DELLA POSIZIONE DEL NASTRO ABRASIVO (REGOLAZIONE DEL PARALLELISMO DEGLI ASSI DEI RULLI GUIDA)

 • Accendere la levigatrice.  
• Mentre il nastro abrasivo è in movimento, ruotare la manopola di regolazione del nastro abrasivo (5) (dis. F) in modo che il nastro abrasivo scorra in maniera uniforme, senza tendere a spostarsi su un lato (dis. G).

 Se si permette che il nastro abrasivo si sposti lentamente verso un lato delle levigatrice (il che indica che gli assi dei rulli guida non sono paralleli) il nastro si danneggerà rapidamente.

 Durante l'utilizzo della levigatrice la superficie del nastro abrasivo e la superficie del materiale in lavorazione devono essere paralleli. Bisogna muovere la levigatrice in avanti e indietro in modo uniforme, tenendola saldamente con l'impugnatura ausiliaria (1) e l'impugnatura principale (7).

 **È vietato esercitare una pressione eccessiva sulla levigatrice. La pressione deve essere moderata e distribuita uniformemente sulla superficie di contatto tra il nastro abrasivo e il materiale in lavorazione. Una pressione eccessiva esercitata sulla levigatrice provoca riduzione anomala della velocità di avanzamento del nastro abrasivo, surriscaldamento del motore, danneggiamento del materiale in lavorazione e degli elementi della levigatrice. Fare delle pause periodiche durante il lavoro.**

### REGOLAZIONE DELLA VELOCITÀ DI AVANZAMENTO DEL NASTRO ABRASIVO

 La velocità di avanzamento del nastro abrasivo si regola ruotando e regolando la manopola di regolazione della velocità di avanzamento del nastro abrasivo (12) nella posizione desiderata. Questo permette di adattare la velocità di lavoro dell'elettrotensile alle caratteristiche del materiale in lavorazione. L'ambito di regolazione della velocità è da 1 a 6.

Maggiore è la cifra che appare sul perimetro della manopola di regolazione velocità di avanzamento del nastro abrasivo (12) (dis. I), maggiore è la velocità di lavoro della levigatrice.

### PROTEZIONE DEL NASTRO ABRASIVO

 La protezione mobile del nastro abrasivo (14) una volta sollevata permette di levigare con la parte superiore anteriore del nastro abrasivo, facilitando notevolmente il lavoro in punti poco raggiungibili (dis. K).

## SERVIZIO E MANUTENZIONE

 **Bisogna estrarre la presa del cavo di alimentazione dalla presa di rete prima di eseguire qualsiasi operazione legata all'installazione, regolazione, manutenzione o riparazione dell'elettrotensile.**

- La levigatrice e le sue fessure di ventilazione vanno sempre mantenute pulite.

- Per asportare la polvere prodotta dalla levigatura utilizzare una spazzola.
- Pulire periodicamente la levigatrice, si consiglia di farlo dopo ogni uso.
- Per la pulizia della levigatrice è vietato utilizzare oggetti abrasivi.
- Per pulire il corpo della levigatrice utilizzare un panno morbido.
- È vietato utilizzare benzina, solventi o detersivi, che potrebbero danneggiare gli elementi in plastica della levigatrice.
- Al termine del lavoro bisogna svuotare il sacchetto per la polvere, lavarlo con acqua calda e sapone e asciugarlo con cura.

## SOSTITUZIONE DELLA CINGHIA DI TRASMISSIONE

 Se la cinghia di trasmissione è consumata la levigatrice non funziona correttamente. È necessario sostituire la cinghia di trasmissione.

- Svitare con un cacciavite la vite di fissaggio della protezione della cinghia di trasmissione (4) ed estrarre la protezione.
- Estrarre la cinghia di trasmissione facendola scivolare via dalla puleggia di trasmissione ruotandola a mano.
- Il montaggio della nuova cinghia di trasmissione va condotto nel modo seguente:
  - inserire la cinghia di trasmissione sulla puleggia di trasmissione più grande.
  - ruotando le pulegge inserire la cinghia di trasmissione sull'altra puleggia di trasmissione.
- Montare la protezione della cinghia di trasmissione (4) e serrare a vite di fissaggio.

 **Assicurarsi che la cinghia di trasmissione sia correttamente posizionata su entrambe le pulegge di trasmissione.**

## CONTROLLO DEL NASTRO ABRASIVO

 Poiché con un utilizzo prolungato dello stesso nastro abrasivo si riduce l'efficienza di funzionamento, bisogna sostituire il nastro abrasivo, appena viene rilevata la sua eccessiva usura.

## SOSTITUZIONE DELLE SPAZZOLE IN GRAFITE

 Le spazzole in grafite del motore consumate (più corte di 5 mm), bruciate o spaccate vanno immediatamente sostituite. Entrambe le spazzole vanno sostituite allo stesso tempo.

- Svitare il coperchio delle spazzole (2) (dis. H).
- Estrarre le spazzole consumate.
- Rimuovere l'eventuale polvere di grafite, per mezzo di aria compressa.
- Inserire le nuove spazzole in grafite (le spazzole devono entrare comodamente nel fermaspazzole).
- Rimontare il coperchio delle spazzole (2).

 **Dopo la sostituzione delle spazzole bisogna avviare la levigatrice a vuoto e attendere un po', affinché le spazzole si adattino al commutatore del motore. La sostituzione delle spazzole in grafite deve essere eseguita esclusivamente da personale qualificato, utilizzando ricambi originali.**

 Ogni tipo di difetto deve essere eliminato da un punto autorizzato di assistenza tecnica del produttore.

## CARATTERISTICHE TECNICHE

### DATI NOMINALI

Levigatrice a nastro	
Parametro	Valore
Tensione di alimentazione	230 V AC
Frequenza di alimentazione	50 Hz
Potenza nominale	800 W
Velocità di avanzamento a vuoto del nastro abrasivo	160 - 260 m/min
Superficie attiva di levigatura	75 x 146 mm
Dimensioni del nastro abrasivo	75 x 457 mm
Classe di isolamento	II
Peso	3,1 kg
Anno di produzione	2016

## DATI RIGUARDANTI RUMORE E VIBRAZIONI

Livello di pressione acustica:  $L_{p_A} = 90,4 \text{ dB(A)}$   $K = 3 \text{ dB(A)}$

Livello di potenza acustica:  $L_{w_A} = 101,4 \text{ dB(A)}$   $K = 3 \text{ dB(A)}$

Accelerazione ponderata in frequenza delle vibrazioni:  $a_h = 5,244 \text{ m/s}^2$   $K = 1,5 \text{ m/s}^2$

## PROTEZIONE DELL'AMBIENTE / CE



Le apparecchiature elettriche ed elettroniche non devono essere smaltite con i rifiuti domestici, ma consegnate a centri autorizzati per il loro smaltimento. Informazioni circa lo smaltimento sono fornite dal venditore dell'apparecchiatura o dalle autorità locali. Le apparecchiature elettriche ed elettroniche usate contengono sostanze nocive per l'ambiente. Le apparecchiature non riciclate costituiscono un rischio potenziale per l'ambiente e per la salute umana.

\* Ci si riserva il diritto di effettuare modifiche.

La „Grupa Topex Spółka z ograniczoną odpowiedzialnością” Spółka komandytowa con sede a Varsavia, ul. Pograniczna 2/4 (detta di seguito: „Grupa Topex”) informa che tutti i diritti d'autore sul contenuto del presente manuale (detto di seguito: „Manuale”), che riguardano, tra l'altro, il testo, le fotografie, gli schemi e i disegni contenuti e anche la sua composizione, appartengono esclusivamente alla Grupa Topex sono protetti giuridicamente secondo la legge del 4 febbraio 1994, sul diritto d'autore e diritti connessi (Gazz. Uff. polacca del 2006 n. 90 posizione 631 con successive modifiche). La copia, l'elaborazione, la pubblicazione, la modifica a scopo commerciale, sia dell'intero Manuale che di singoli suoi elementi, senza il consenso scritto della Grupa Topex, sono severamente vietate e comportano responsabilità civile e penale.







[graphite.pl](https://graphite.pl)